



ベッド・ベッド付属品

モーターの機能

床ずれ
防止用具

体位
変換器

認知症
老人徘徊
感知機器

手すり

歩行
補助杖

歩行者

車椅子・
車椅子
付属品

スロープ

移動用
リフト・
つり具

介護保険
購入
対象品

販売品

情報

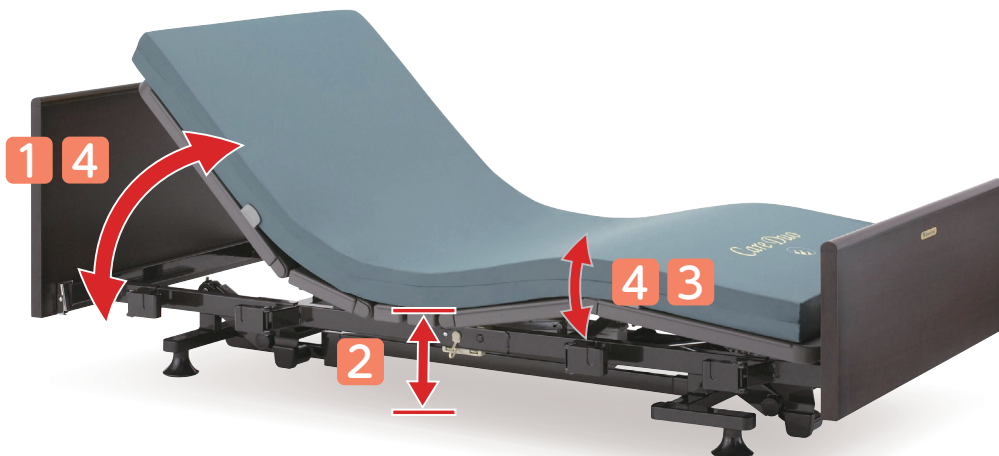

1 背上げ機能

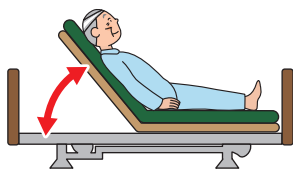

- 起き上がりを補助
- 食事を摂る時に便利
- 呼吸を楽にする
- 円背の方の寝る姿勢を楽にする

2 高さ調節機能

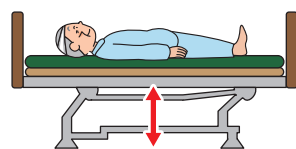

- 立上がりや車椅子への移乗を補助
- 端座位姿勢を安定させる
- 介助者の負担軽減
- 転落時の危険軽減

3 膝上げ機能

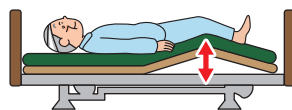

- 背上げ機能を使用した時に身体のずれを防止
- むくみ防止
- かかとへの部分圧軽減

4 背上げ・膝上げ連動

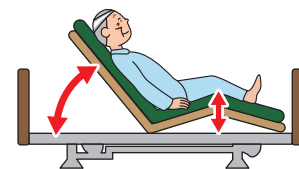

- 膝上げ、背上げを自動連動し、身体のずれ、摩擦圧迫感を軽減

モーター数で
機能が異なります。

1
モーター

- 1 背上げ機能
 - 4 背上げ・膝上げ連動
- または
- 2 高さ調節機能

2
モーター

- 1 背上げ機能
- 2 高さ調節機能
- 4 背上げ・膝上げ連動

3
モーター

- 1 背上げ機能
- 2 高さ調節機能
- 3 膝上げ機能
- 4 背上げ・膝上げ連動

ベッド [特殊寝台] の名称

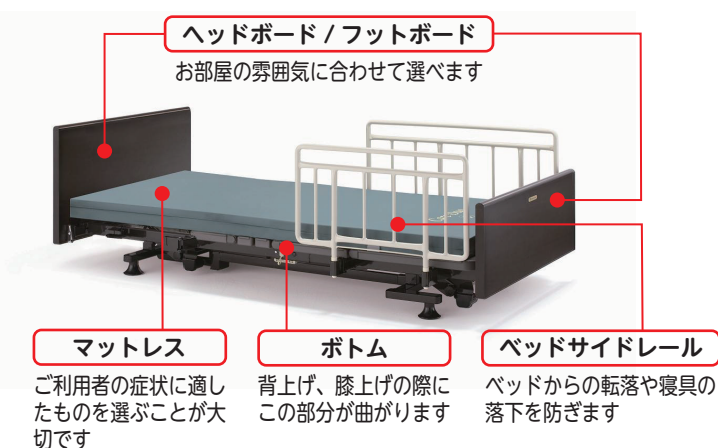

介助バー

ベッドから乗り降りするときの支えに使用します



オーバーテーブル

お食事や読書に便利
ベッドサイドレールにのせて使います

ボードの種類



樹脂 樹脂製ボード



樹脂木 樹脂製木目調ボード



木製 木製ボード



木宮 木製宮付ボード

税込価格で表記しています。(**非課税** ※非課税 と表記のない商品に限る) **単位:CM**

サービスコード/特殊寝台 介護給付:171003 予防給付:671003 /特殊寝台付属品 介護給付:171004 予防給付:671004

ベッド・
ベッド
付属品

商品名	足元の広さ	背上げの時の動き	
<p>低床</p> <p>CARE YOU ケア優</p>  <p>最低床高 25 cm</p>		<p>ヒューマンケアライン</p> <p>5分割の床板構造で、頭・背中・お尻・太もも・ふくらはぎに自然になじむ、なめらかなラインを実現。理想的な寝姿勢を保て、ベッド 昇降や背上げ・脚上げもスムーズに行えます。</p> 	<p>床ずれ 防止用具</p> <p>体位 変換器</p> <p>認知症 老人徘徊 感知機器</p>
<p>超低床 低床 垂直昇降</p> <p>ラフィオ Rafio</p>  <p>最低床高 15 cm</p>		<p>ハイバックサポート機能</p> <p>背ボトムをハイバックとローバックの2つに分割し、それぞれが角度を調節しながら身体に負担の少ない背上げを行います。誤嚥や床ずれリスクの低減が期待できます。</p> 	<p>手すり</p> <p>歩行 補助杖</p> <p>歩行器</p>
<p>低床</p> <p>Miolet For U For you</p> <p>ミオレット・フォーユー</p>  <p>最低床高 25 cm</p>		<p>ライジング モーション</p> <p>ライジングモーション</p> <p>背上げボタンを押すと、ひざ脚ボトムが先上がり背上げ時の身体のズレを防止し、起き上がる頃にはひざ脚ボトムがフラットになるため移乗がしやすいクライニングです。また、「ランバー機能」は背上げ時の背圧・腹圧を軽減し、自然な背上げを実現します。</p> 	<p>車椅子・ 車椅子 付属品</p> <p>スロープ</p>
<p>低床 垂直昇降</p> <p>楽匠 Z SERIES</p>  <p>最低床高 21 cm</p>	 <p>※切替式</p>	<p>ラクリア モーション</p> <p>ラクリアモーション (3M)</p> <p>背ボトムの角度調節にともなう従来のらくらくモーションの動きにベッドの傾斜を組み合わせて、さらに進化した背上げ機能です。</p> 	<p>移動用 リフト・ つり具</p> <p>介護保険 購入 対象品</p> <p>販売品</p>
<p>低床 垂直昇降</p> <p>楽匠 S シリーズ</p>  <p>最低床高 20 cm</p>	 <p>※切替式</p>	<p>キューマ ライン</p> <p>キューマライン</p> <p>ボトムに取付けた「すのこ状の連結部分」が、背ボトムの角度の変化にともなう身体の動きと曲線に合わせて、伸びながら曲がります。身体のズレを抑えるとともに胸やおなかへの圧迫感を軽減します。</p> 	<p>情報</p>



ベッド・ベッド付属品

ご利用者と介助者のことを考えた
お部屋の家具と調和するデザイン

やさしさのあるベッド

CARE YOU
ケア優



床ずれ
防止用具

体位
変換器

認知症
老人徘徊
感知機器

手すり

歩行
補助杖

歩行者

車椅子・
車椅子
付属品

スロープ

移動用
リフト・
つり具

介護保険
購入
対象品

販売品

情報

停電時も安心 緊急対応スイッチつき

停電が起きても、スイッチひとつでベッドを
水平状態へ戻すことができます。



広い足元 ノンサイドフレーム+ 格納式オプション受け

オプション受けが格納できるので、車いすをベッドへ隙間なく付ける(1)ことができます。また、サイドフレームベースフレームの突出がなく、端座位が安定しやすくなります。

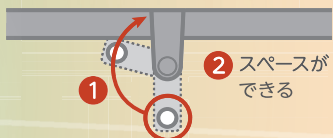

立ち上がる時
足にフレームがあたりません

5つの 特徴

膝先の水平機能

足のむくみを
抑えます

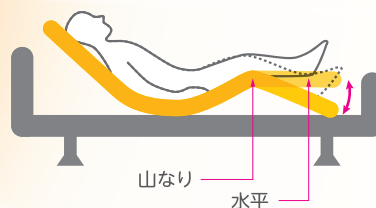

うっかり操作を防止

リモコンロック

リモコンにロックをかけることで、
寝ている間など間違っ触ってしま
っても動きません。



有機化合物低減素材

エフフォースター基準を
クリアしたボードを採用

エフフォースターとは、JIS、JAS 認定基準で、ホルムアルデヒドの放散量がゼロもしくは微少である素材を使用しているものに表示できるマークです。



税込価格で表記しています。(**非課税** ※非課税 と表記のない商品に限る) **単位:CM**

サービスコード/特殊寝台 介護給付:171003 予防給付:671003/特殊寝台付属品 介護給付:171004 予防給付:671004

ベッド・
ベッド
付属品

ケア優 ダークウォールナット

グリーンケア 2モーター 3モーター ヒューマンケア 木製 低床 非課税

フランスベッド

ヘッドボード (H)



写真はボードサイズHF

ボード色:ダークウォールナット

フットボード (F)

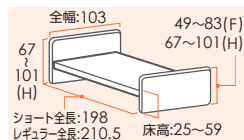

※1モーターベッド(背or高さ)もご用意できます。

商品名	重さ(kg)	商品番号	商品コード	ご利用者負担額(1割)	ご利用者負担額(2割)	ご利用者負担額(3割)	月額レンタル料金
2モーターレギュラー HF	87	11-5734-0	00200-000166	800円	1,600円	2,400円	8,000円
2モーターショート HF	86	11-5739-0	00200-000639	800円	1,600円	2,400円	8,000円
2モーターレギュラー HH	89	11-5738-0	00200-000638	850円	1,700円	2,550円	8,500円
2モーターショート HH	88	11-5740-0	00200-000640	850円	1,700円	2,550円	8,500円
3モーターレギュラー HF	88	11-5741-0	00200-000641	1,050円	2,100円	3,150円	10,500円
3モーターショート HF	87	11-5743-0	00200-000643	1,050円	2,100円	3,150円	10,500円
3モーターレギュラー HH	90	11-5742-0	00200-000642	1,100円	2,200円	3,300円	11,000円
3モーターショート HH	89	11-5744-0	00200-000644	1,100円	2,200円	3,300円	11,000円

床ずれ
防止用具

体位
変換器

認知症
老人徘徊
感知機器

手すり

歩行
補助杖

歩行器

車椅子・
車椅子
付属品

ケア優 ビーチ

グリーンケア 2モーター 3モーター ヒューマンケア 木製 低床 非課税

フランスベッド

ヘッドボード (H)



写真はボードサイズHH

ボード色:ビーチ

フットボード (H)

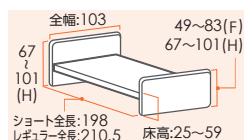

※1モーターベッド(背or高さ)もご用意できます。

商品名	重さ(kg)	商品番号	商品コード	ご利用者負担額(1割)	ご利用者負担額(2割)	ご利用者負担額(3割)	月額レンタル料金
2モーターレギュラー HF	87	11-5745-0	00200-000166	800円	1,600円	2,400円	8,000円
2モーターショート HF	86	11-5747-0	00200-000639	800円	1,600円	2,400円	8,000円
2モーターレギュラー HH	89	11-5746-0	00200-000638	850円	1,700円	2,550円	8,500円
2モーターショート HH	88	11-5748-0	00200-000640	850円	1,700円	2,550円	8,500円
3モーターレギュラー HF	88	11-5749-0	00200-000641	1,050円	2,100円	3,150円	10,500円
3モーターショート HF	87	11-5751-0	00200-000643	1,050円	2,100円	3,150円	10,500円
3モーターレギュラー HH	90	11-5750-0	00200-000642	1,100円	2,200円	3,300円	11,000円
3モーターショート HH	89	11-5752-0	00200-000644	1,100円	2,200円	3,300円	11,000円

スロープ

移動用
リフト・
つり具

介護保険
購入
対象品

販売品

情報



ベッド・ベッド付属品

床ずれ
防止用具

サイドレール SR-100JJ CSIV

フランスベッド

ケア優 レギュラー

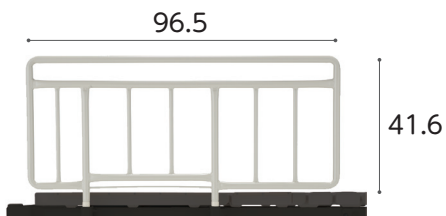

体位
変換器

認知症
老人徘徊
感知機器

商品名/数量	商品番号	商品コード
1本	19-5239-1	00200-000517
ご利用者 負担額 (1割)	24円 (2割) 48円 (3割) 72円	月額レンタル料金 240円

サイドレール SR-100JJ CSBR

フランスベッド

ケア優 レギュラー

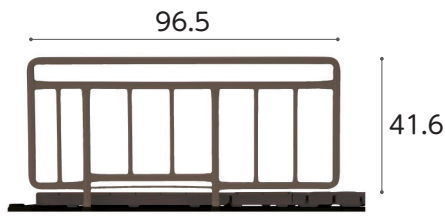

商品名/数量	商品番号	商品コード
1本	19-5346-1	00200-000517
ご利用者 負担額 (1割)	24円 (2割) 48円 (3割) 72円	月額レンタル料金 240円

手すり

サイドレール SR-300JJ CSIV

フランスベッド

ケア優 レギュラー
ショート兼用

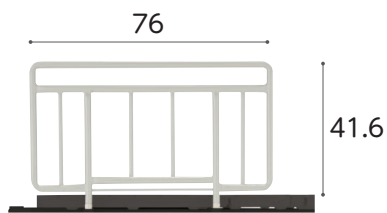

歩行
補助杖

歩行器

商品名/数量	商品番号	商品コード
1本	19-5241-1	00200-000338
ご利用者 負担額 (1割)	24円 (2割) 48円 (3割) 72円	月額レンタル料金 240円

サイドレール SR-300JJ CSBR

フランスベッド

ケア優 レギュラー
ショート兼用

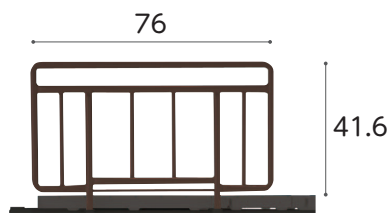

商品名/数量	商品番号	商品コード
1本	19-5348-1	00200-000338
ご利用者 負担額 (1割)	24円 (2割) 48円 (3割) 72円	月額レンタル料金 240円

車椅子・
車椅子
付属品

サイドレール SR-100JJS CSBR

フランスベッド

ケア優 ショート



スロープ

移動用
リフト・
つり具

商品名/数量	商品番号	商品コード
1本	19-5347-1	00200-000659
ご利用者 負担額 (1割)	24円 (2割) 48円 (3割) 72円	月額レンタル料金 240円

サイドレール SR-800JJ

フランスベッド

ケア優 レギュラー

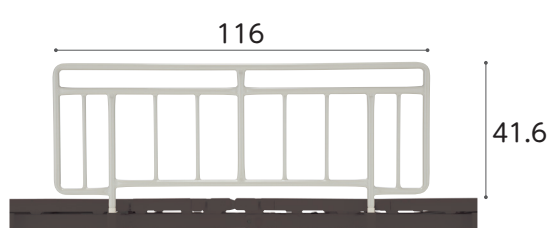

介護保険
購入
対象品

商品名/数量	商品番号	商品コード
1本	19-5531-1	00200-000173
ご利用者 負担額 (1割)	24円 (2割) 48円 (3割) 72円	月額レンタル料金 240円

販売品

サイドレール SR-350JJ CS

フランスベッド

ケア優 レギュラー
ショート兼用

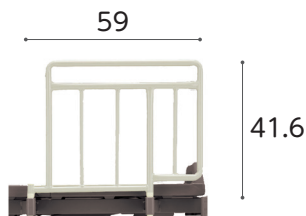

情報

商品名/数量	商品番号	商品コード
1本	19-5542-1	00200-000471
ご利用者 負担額 (1割)	24円 (2割) 48円 (3割) 72円	月額レンタル料金 240円

カバー付サイドレール

フランスベッド

ケア優 レギュラー



サイドレールとカバーの
セットです。

商品名/数量	商品番号	商品コード
SR-100JJ CSIV(1本)	19-5616-1	00614-Z00093
SR-100JJ CSBR(1本)	19-5617-1	00614-Z00091
ご利用者 負担額 (1割)	100円 (2割) 200円 (3割) 300円	月額レンタル料金 1,000円
商品名/数量	商品番号	商品コード
SR-100JJ CSIV(2本)	19-5618-1	00200-Z01866
SR-100JJ CSBR(2本)	19-5619-1	00200-Z01866
ご利用者 負担額 (1割)	200円 (2割) 400円 (3割) 600円	月額レンタル料金 2,000円

税込価格で表記しています。(**非課税** ※非課税 と表記のない商品に限る) **単位:CM**

サービスコード/特殊寝台 介護給付: 171003 予防給付: 671003 / 特殊寝台付属品 介護給付: 171004 予防給付: 671004

ベッド・
ベッド
付属品

ベッド用グリップ GR-510 ケア優 レギュラーショート兼用

フランスベッド

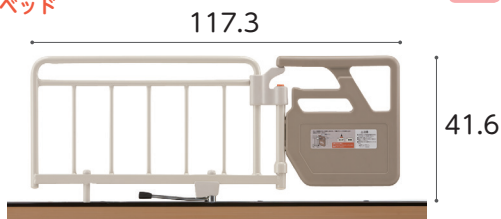

※開閉角度: ±135° (45° 刻み)

商品名	商品番号	商品コード
ベッド用グリップ GR-510	19-5430-1	00200-000428
ご利用者 (1割) 負担額	160円	(2割) 320円 (3割) 480円
月額レンタル料金		1,600円

マルチ移動支援バー SE-07JJ ケア優 レギュラーショート兼用

フランスベッド

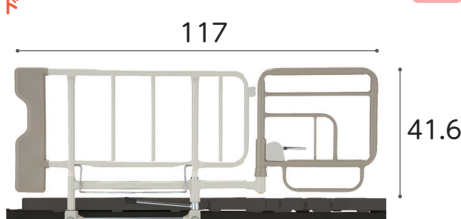

※開閉角度: ±150° (30° 刻み)

商品名	商品番号	商品コード
マルチ移動支援バー SE-07JJ	19-5242-1	00200-000177
ご利用者 (1割) 負担額	150円	(2割) 300円 (3割) 450円
月額レンタル料金		1,500円

床ずれ
防止用具

体位
変換器

認知症
老人徘徊
感知機器

イルリガートル棒 FF-522 ケア優

フランスベッド



※地域によっては介護保険を適用できない場合もあります。
サイズ: 全幅25×全高: 98~165cm

商品名	商品番号	商品コード
イルリガートル棒 FF-522	19-5532-1	00200-000131
ご利用者 (1割) 負担額	100円	(2割) 200円 (3割) 300円
月額レンタル料金		1,000円

キャスター 50CAJW ケア優

フランスベッド



※ベッドの高さは変わりません。
※キャスターを取り付ける場合、ベッド本体も課税となります。

商品名	商品番号	商品コード
キャスター 50CAJW	19-5243-1	00200-000660
ご利用者 (1割) 負担額	50円	(2割) 100円 (3割) 150円
月額レンタル料金		500円

手すり

歩行
補助杖

歩行者

ケア優サイドレール・介助バー組み合わせ表

ケア優 レギュラーサイズ 全長 210.5cm		ケア優 ショートサイズ 全長 198cm	
1本で使用	2本セットで使用	1本で使用	2本セットで使用
SR-100JJ	SR-100JJ + SR-100JJ	SR-100JJS	SR-100JJS + SR-100JJS
SR-300JJ	SR-300JJ + SR-300JJ	SR-300JJ	SR-300JJ + SR-300JJ
SR-800JJ	SR-350JJ + SR-350JJ	SR-350JJ	SR-300JJ + SR-300JJ
SR-350JJ	GR-510 / SE-07JJ + SR-300JJ	GR-510 / SE-07JJ	SR-350JJ + SR-350JJ
GR-510 / SE-07JJ	GR-510 / SE-07JJ + SR-350JJ	GR-510 / SE-07JJ	SR-350JJ + SR-350JJ
FF-522	FF-522 + SR-100JJ / SR-300JJ	FF-522	FF-522 + SR-100JJS / SR-300JJ

車椅子・
車椅子
付属品

スロープ

移動用
リフト・
つり具

介護保険
購入
対象品

販売品

情報

※指定以外の商品と組み合わせると、ベッドに負担をかけケガや故障の原因となることがあります。指定以外の商品とは組み合わせないでください。



ベッド・ベッド付属品

ラフィオ

ブラッツ

自然なリクライニング姿勢により床ずれ・誤嚥リスクを低減

2 モーター 3 モーター 非課税

床ずれ
防止用具

体位
変換器

認知症
老人徘徊
感知機器

手すり

歩行
補助杖

歩行者

車椅子・
車椅子
付属品

スロープ

移動用
リフト・
つり具

介護保険
購入
対象品

販売品



「ポジショニング」の考え方をもちに
「ハイバックサポート機能」と「膝位置のフィッティング機能」を搭載し
背上げ時の圧力、ズレカの軽減と、リラックスできる快適な姿勢を
サポートするベッドです。

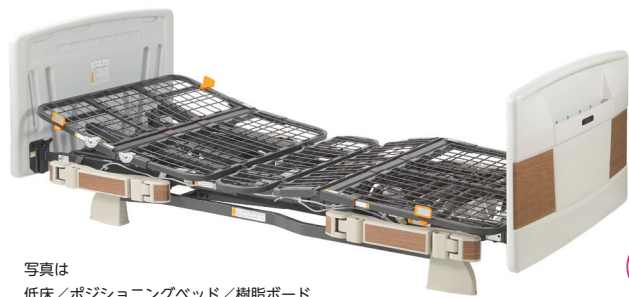

写真は
低床 / ポジショニングベッド / 樹脂ボード

ハイバックサポート機能

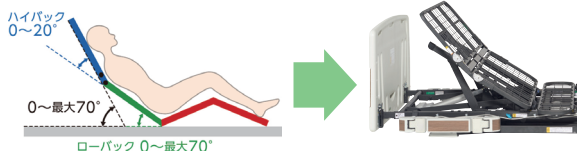

背上げを「ハイバック：頭～背部」と「ローバック：腰部」の二つに分け、それぞれ
の角度を自動で調節しながら背上げを行います。

ハイバック・ローバック角度の設計

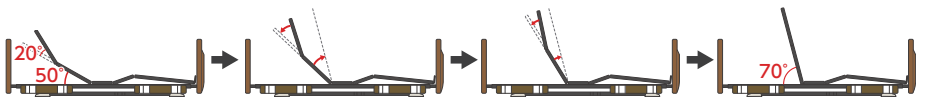

ハイバック20°・ローバック50°
の状態からローバックを上げよ
うとする場合…

背上げボタンを押すと、
ハイバックが下がりながらローバックが上がりま

ハイバックは0°まで下がり、
ローバックは70°まで上がります

フィッティング機構

膝位置のフィッティング機能は利用者の大腿部の長さに合わせて、パーツの変更なし
でひざボトムと脚ボトムの屈曲位置を2段階に調節できるので、ズレの少ない快適な姿勢
をサポートします。

「ひざボトム」の屈曲位置と膝関節の場所が合っていないと…

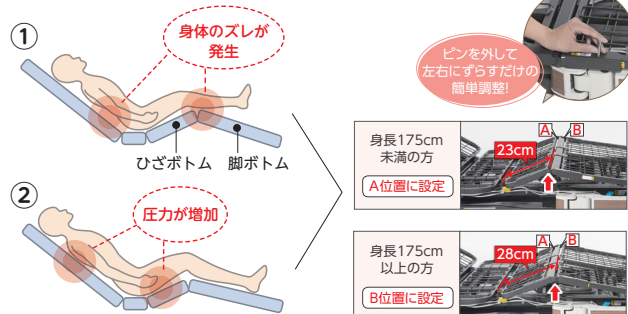

⚠ 褥瘡(床ずれ)の原因になります

収納ポケット付フットボード

フットボードには収納ポケット
があり、付属の部品パックや取扱
説明書の保管に便利です。

足先上げ・足先下げの切り替え

脚ボトムの先端の角度を、ワンタッチで切り
替え可能です。脚のむくみの軽減や、ベッド
上における座位の安定など、状況に応じた使
い方ができます。

その他様々な使い勝手の良い機能

1. 省スペースで設置可能な垂直昇降機能
2. 収納式のサイドレールホルダーで車いすへの
移乗がしやすい
3. 体格にあわせて選択できる3つのベッドサイズ

ラフィオ 超低床 ポジショニング 樹脂ボード

ブラッツ

垂直昇降 2 モーター 3 モーター ハイバック サポート 樹脂 超低床 非課税

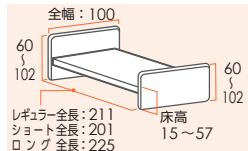

※床面高15cmの超低床タイプです

最低床時に床高が15cmになります。
ベッドからの転落の不安や転落した際の怪我のリスク
を軽減します。

ラフィオポジショニング樹脂ボードの超低床仕様です。



2 モーター 3 モーター

情報

商品名	重さ(kg)	商品番号	商品コード	ご利用者負担額(1割)	ご利用者負担額(2割)	ご利用者負担額(3割)	月額レンタル料金
2モーターレギュラー	94.9	11-6412-0	00631-000331	800円	1,600円	2,400円	8,000円
2モーターショート	94.4	11-6413-0	00631-000331	800円	1,600円	2,400円	8,000円
2モーターロング	95.9	11-6414-0	00631-000331	800円	1,600円	2,400円	8,000円
3モーターレギュラー	96.9	11-6415-0	00631-000341	1,000円	2,000円	3,000円	10,000円
3モーターショート	96.4	11-6416-0	00631-000341	1,000円	2,000円	3,000円	10,000円
3モーターロング	97.9	11-6417-0	00631-000341	1,000円	2,000円	3,000円	10,000円

税込価格で表記しています。(**非課税** ※非課税 と表記のない商品に限る) **単位:CM**

サービスコード/特殊寝台 介護給付: 171003 予防給付: 671003 / 特殊寝台付属品 介護給付: 171004 予防給付: 671004

ベッド・
ベッド
付属品

サイドレール 75cm PA505-75

プラッツ

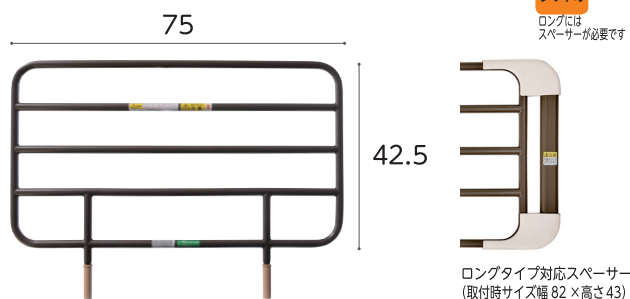

ロングタイプ対応スペーサー
(取付時サイズ幅 82 × 高さ 43)

商品名/数量	商品番号	商品コード
PA505-75 1本	19-5785-1	00631-000319
ご利用者 負担額 (1割)	24 円	(2割) 48円 (3割) 72円
月額レンタル料金	240円	
商品名/数量	商品番号	商品コード
ロングタイプ対応スペーサー付1本	19-6254-1	00631-000517
ご利用者 負担額 (1割)	40 円	(2割) 80円 (3割) 120円
月額レンタル料金	400円	

サイドレール 96cm PA505-96

プラッツ

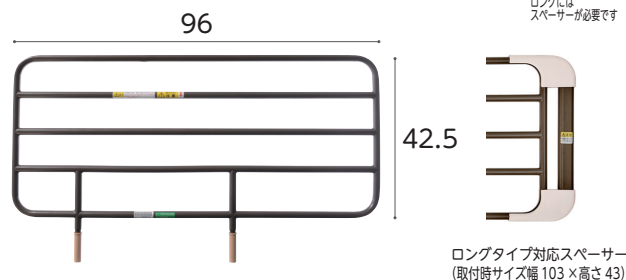

ロングタイプ対応スペーサー
(取付時サイズ幅 103 × 高さ 43)

商品名/数量	商品番号	商品コード
PA505-96 1本	19-5804-1	00631-000320
ご利用者 負担額 (1割)	24 円	(2割) 48円 (3割) 72円
月額レンタル料金	240円	
商品名/数量	商品番号	商品コード
ロングタイプ対応スペーサー付1本	19-6253-1	00631-000516
ご利用者 負担額 (1割)	40 円	(2割) 80円 (3割) 120円
月額レンタル料金	400円	

床ずれ
防止用具

体位
変換器

認知症
老人徘徊
感知機器

手すり

サイドレール 44cm PA500-FU44

プラッツ

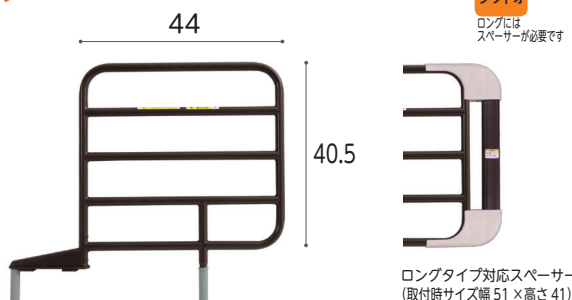

ロングタイプ対応スペーサー
(取付時サイズ幅 51 × 高さ 41)

商品名/数量	商品番号	商品コード
PA500-FU44 1本	19-5505-1	00631-000317
ご利用者 負担額 (1割)	24 円	(2割) 48円 (3割) 72円
月額レンタル料金	240円	
商品名/数量	商品番号	商品コード
ロングタイプ対応スペーサー付1本	19-6062-1	00631-000521
ご利用者 負担額 (1割)	40 円	(2割) 80円 (3割) 120円
月額レンタル料金	400円	

ラフィオ専用キャスター

プラッツ



※キャスターを取り付ける場合、ベッド本体も課税となります。
※超低床用キャスター仕様では、ベッドテーブルは使用しないでください。

商品名	商品番号	商品コード
低床用キャスター	19-6057-1	00631-000462
装着時の床面高: 23cm		
ご利用者 負担額 (1割)	100 円	(2割) 200円 (3割) 300円
月額レンタル料金	1,000円	
商品名	商品番号	商品コード
超低床用キャスター	19-6055-1	00631-000461
装着時の床面高: 15.5cm		
ご利用者 負担額 (1割)	100 円	(2割) 200円 (3割) 300円
月額レンタル料金	1,000円	

歩行
補助杖

歩行器

車椅子・
車椅子
付属品

スロープ

移動用
リフト・
つり具

パッド付レバーロック式ベッド用グリップ ニーパロ

プラッツ

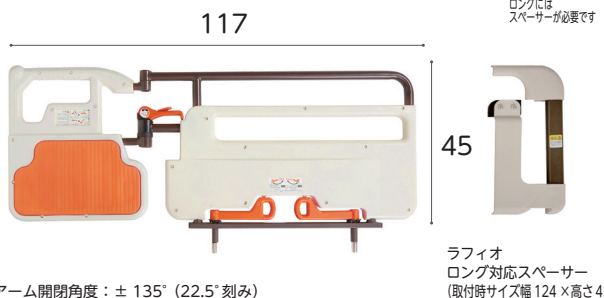

※アーム開閉角度: ± 135° (22.5° 刻み)

ラフィオ
ロング対応スペーサー
(取付時サイズ幅 124 × 高さ 45)

商品名	商品番号	商品コード
ニーパロ	19-6249-1	00631-000536
ご利用者 負担額 (1割)	200 円	(2割) 400円 (3割) 600円
月額レンタル料金	2,000円	
商品名	商品番号	商品コード
ラフィオロング対応スペーサー付	19-6251-1	00631-000534
ご利用者 負担額 (1割)	200 円	(2割) 400円 (3割) 600円
月額レンタル料金	2,000円	

ハンドグリップ PG04-75

プラッツ

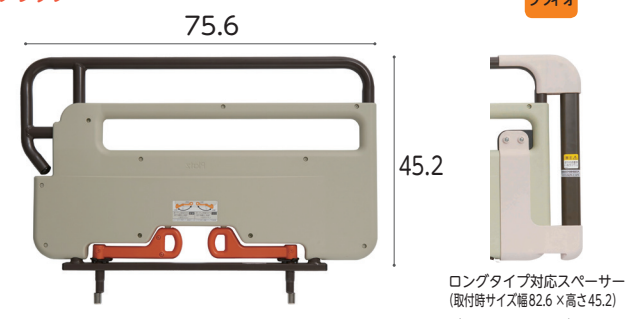

ロングタイプ対応スペーサー
(取付時サイズ幅 82.6 × 高さ 45.2)
ロングにはスペーサーが必要です

商品名	商品番号	商品コード
PG04-75	19-6384-1	00631-000545
ご利用者 負担額 (1割)	110 円	(2割) 220円 (3割) 330円
月額レンタル料金	1,100円	
商品名	商品番号	商品コード
ロングタイプ対応スペーサー付	19-6388-1	00631-000547
ご利用者 負担額 (1割)	110 円	(2割) 220円 (3割) 330円
月額レンタル料金	1,100円	

介護保険
購入
対象品

販売品

情報



ベッド・ベッド付属品

ミオレットⅢ 樹脂ボード

ブラツ

2 モーター 3 モーター ライジング モーション 樹脂 低床 非課税

床ずれ
防止用具

体位
変換器

認知症
老人徘徊
感知機器

手すり

歩行
補助杖

歩行者

車椅子・
車椅子
付属品

スロープ

移動用
リフト・
つり具

介護保険
購入
対象品

販売品

情報

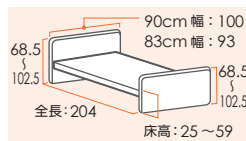

リモコン



2 モーター 3 モーター

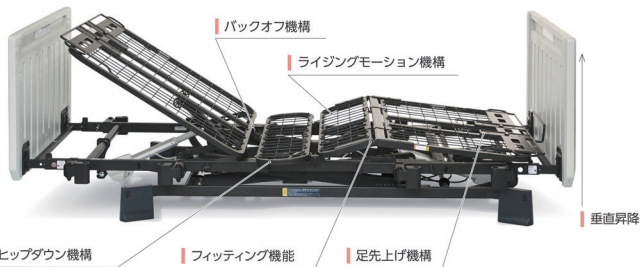

ヒップダウン機構

背上げと連動して臀部のボトムが傾斜します。これにより、骨盤を起し、ずれを抑制します。

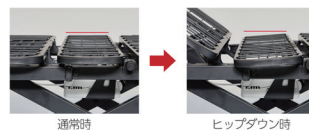

省スペースに設置可能な垂直昇降機構

昇降の際にベッドがスイングせず垂直に昇降するので、設置面積が少なく済みます。全長は業界トップクラスの省スペース設計を実現しました。



背上げ時のズレを抑える膝位置のフィッティング機能

膝位置のフィッティング機能は利用者の大腿部の長さに合わせて、パーツの変更なしでひざボトムをの屈曲位置を2段階に調節できるので、ズレの少ない快適な背上げをサポートします。



ひざボトムの屈曲位置と調整部の場所が合っていないと...

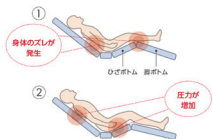

⚠ 荷重 (床ずれ) の原因になります

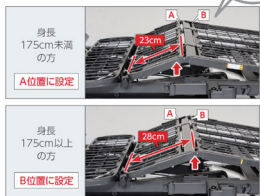

背圧・腹圧を軽減するバックオフ機構

背ボトムを後方に4cmスライドさせながら上半身を起す背上げ機能で、背中や腹部の圧迫感を軽減します。また、背圧は肩付近にかかるように設計されており、肩の後ろに手を差し込むだけでも大幅に除圧できます。



背上げ時のズレを抑える1ボタン操作のライジングモーション機構

背上げボタンを押すと、背と膝の角度を自動的に調整しながらリクライニングをおこなうことにより、足方向へのズレを抑制します。背を上げ続けると膝は下がることで腹部の圧迫を抑え、背を上げきると膝はフラットになり端座位も取りやすくなります。

※背上げ単独動作への切り替えもワンタッチで可能です。

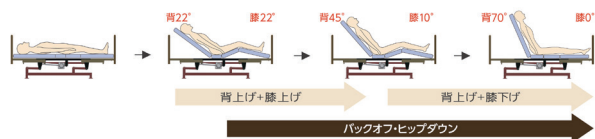

足先上げと足先下げの簡単切替え

足先の角度をワンタッチで切替えます。足の浮腫(むくみ)軽減にも対応できます。

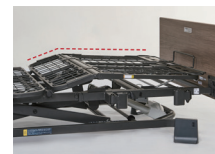

商品名	重さ (kg)	商品番号	商品コード	ご利用者負担額 (1割)	ご利用者負担額 (2割)	ご利用者負担額 (3割)	月額レンタル料金
2モーター 90cm幅 P113-21AC	85.5	11-6637-0	00631-000553	600 円	1,200 円	1,800 円	6,000 円
3モーター 90cm幅 P113-31AC	86.5	11-6635-0	00631-000557	800 円	1,600 円	2,400 円	8,000 円

税込価格で表記しています。(**非課税** ※非課税 と表記のない商品に限る) **単位:CM**

サービスコード/特殊寝台 介護給付: 171003 予防給付: 671003 / 特殊寝台付属品 介護給付: 171004 予防給付: 671004

ベッド・
ベッド
付属品

サイドレール 75cm PA505-75

プラッツ

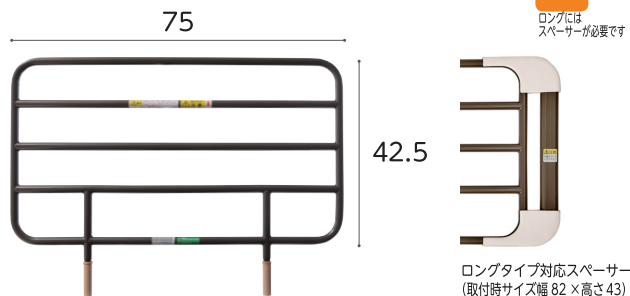

ミオレット フォーユー レギュラー ショート兼用
ラフィオ
ロングには
スペーサーが必要です

ロングタイプ対応スペーサー
(取付時サイズ幅 82 × 高さ 43)

商品名/数量	商品番号	商品コード
PA505-75 1本	19-5785-1	00631-000319
ご利用者 負担額 (1割)	24 円	(2割) 48円 (3割) 72円
月額レンタル料金		240円
商品名/数量	商品番号	商品コード
ロングタイプ対応スペーサー付1本	19-6254-1	00631-000517
ご利用者 負担額 (1割)	40 円	(2割) 80円 (3割) 120円
月額レンタル料金		400円

サイドレール 96cm PA505-96

プラッツ

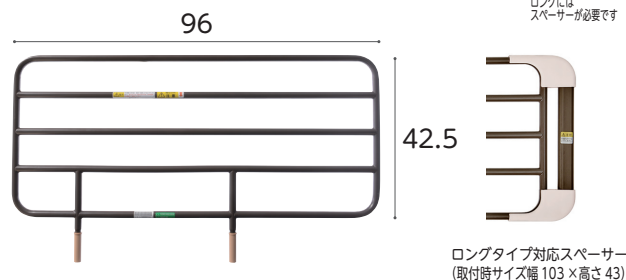

ミオレット フォーユー レギュラー ショート兼用
ラフィオ
ロングには
スペーサーが必要です

ロングタイプ対応スペーサー
(取付時サイズ幅 103 × 高さ 43)

商品名/数量	商品番号	商品コード
PA505-96 1本	19-5804-1	00631-000320
ご利用者 負担額 (1割)	24 円	(2割) 48円 (3割) 72円
月額レンタル料金		240円
商品名/数量	商品番号	商品コード
ロングタイプ対応スペーサー付1本	19-6253-1	00631-000516
ご利用者 負担額 (1割)	40 円	(2割) 80円 (3割) 120円
月額レンタル料金		400円

床ずれ
防止用具

体位
変換器

認知症
老人徘徊
感知機器

手すり

サイドレール 44cm PA505-44

プラッツ

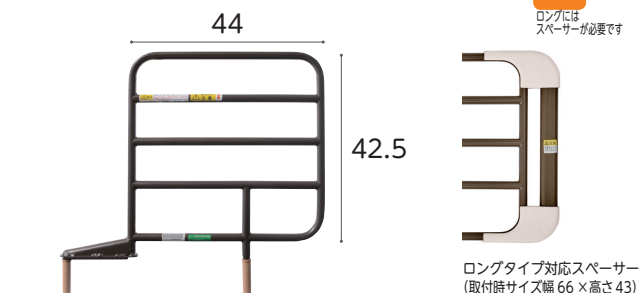

ミオレット フォーユー レギュラー ショート兼用
ラフィオ
ロングには
スペーサーが必要です

ロングタイプ対応スペーサー
(取付時サイズ幅 66 × 高さ 43)

商品名/数量	商品番号	商品コード
PA505-44 1本	19-5806-1	00631-000318
ご利用者 負担額 (1割)	24 円	(2割) 48円 (3割) 72円
月額レンタル料金		240円
商品名/数量	商品番号	商品コード
ロングタイプ対応スペーサー付1本	19-6255-1	00631-000518
ご利用者 負担額 (1割)	40 円	(2割) 80円 (3割) 120円
月額レンタル料金		400円

キャスター

プラッツ



ミオレット フォーユー PC500-FU8CK5
(4個1セット)

ラフィオ PC01-5CK
(4個1セット)

※ベッドの高さは変わりません。
※キャスターを取り付ける場合、ベッド
本体も課税になります。
※キャスター仕様では、ベッドテーブル
は使用しないでください。

※キャスターを取り付ける場合、
ベッド本体も課税となります。
※超低床用キャスター仕様では、
ベッドテーブルは使用しない
でください。

商品名	商品番号	商品コード
PC500-FU8CK5	19-5503-1	00631-000206
ご利用者 負担額 (1割)	50 円	(2割) 100円 (3割) 150円
月額レンタル料金		500円
商品名	商品番号	商品コード
PC01-5CK	19-6055-1	00631-000461
装着時の床面高: 15.5cm		
ご利用者 負担額 (1割)	100 円	(2割) 200円 (3割) 300円
月額レンタル料金		1,000円

歩行
補助杖

歩行器

車椅子・
車椅子
付属品

スロープ

移動用
リフト・
つり具

パッド付レバーロック式ベッド用グリップ ニーパロ

プラッツ

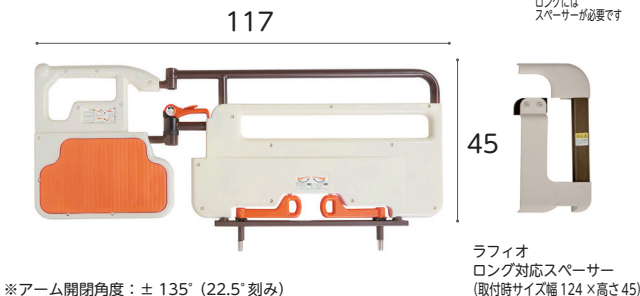

ミオレット フォーユー レギュラー ショート兼用
ラフィオ
ロングには
スペーサーが必要です

ラフィオ
ロング対応スペーサー
(取付時サイズ幅 124 × 高さ 45)

※アーム開閉角度: ± 135° (22.5° 刻み)

商品名	商品番号	商品コード
ニーパロ	19-6249-1	00631-000536
ご利用者 負担額 (1割)	200 円	(2割) 400円 (3割) 600円
月額レンタル料金		2,000円
商品名	商品番号	商品コード
ラフィオロング対応スペーサー付	19-6251-1	00631-000534
ご利用者 負担額 (1割)	200 円	(2割) 400円 (3割) 600円
月額レンタル料金		2,000円

ハンドグリップ PG04-75

プラッツ

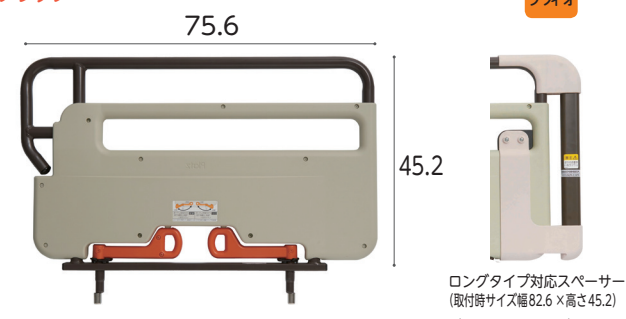

ミオレット II ミオレット III
ラフィオ

ロングタイプ対応スペーサー
(取付時サイズ幅82.6 × 高さ45.2)
ロングにはスペーサーが必要です

商品名	商品番号	商品コード
PG04-75	19-6384-1	00631-000545
ご利用者 負担額 (1割)	110 円	(2割) 220円 (3割) 330円
月額レンタル料金		1,100円
商品名	商品番号	商品コード
ロングタイプ対応スペーサー付	19-6388-1	00631-000547
ご利用者 負担額 (1割)	110 円	(2割) 220円 (3割) 330円
月額レンタル料金		1,100円

介護保険
購入
対象品

販売品

情報



ベッド・ベッド付属品

ミオレット・フォーユー 樹脂ボード

1 モーター 2 モーター 3 モーター ライジング モーション 樹脂 低床 非課税

床ずれ
防止用具

プラッツ

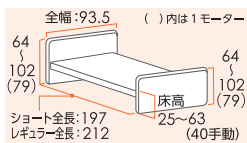

リモコン



1 モーター 2 モーター 3 モーター

伝い歩きの際に握りやすく、終端がわかりやすい形状です。リモコンコードをびったり収納でき、不用意にリモコンが落ちるのを防ぎます。

体位
変換器

商品名	重さ(kg)	商品番号	商品コード	ご利用者負担額(1割)	ご利用者負担額(2割)	ご利用者負担額(3割)	月額レンタル料金
1モーターレギュラー P100-11BD2	92	11-5886-0	00631-000186	500円	1,000円	1,500円	5,000円
1モーターショート P100-12BD2	90.5	11-5887-0	00631-000189	500円	1,000円	1,500円	5,000円
2モーターレギュラー P100-21BD2	93.5	11-5883-0	00631-000192	600円	1,200円	1,800円	6,000円
2モーターショート P100-22BD2	92	11-5884-0	00631-000195	600円	1,200円	1,800円	6,000円
3モーターレギュラー P100-31BD2	97	11-5888-0	00631-000198	900円	1,800円	2,700円	9,000円
3モーターショート P100-32BD2	95.5	11-5889-0	00631-000201	900円	1,800円	2,700円	9,000円

認知症
老人徘徊
感知機器

手すり

歩行
補助杖

ミオレット・フォーユー 木製フラットボード

1 モーター 2 モーター 3 モーター ライジング モーション 木製 低床 非課税

プラッツ

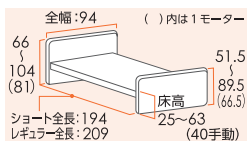
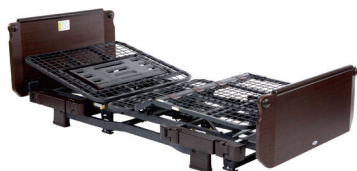

リモコン



1 モーター 2 モーター 3 モーター

伝い歩きの際に握りやすく、終端がわかりやすい形状です。表面は傷、汚れ、日光に強いEBコーティング加工です。

歩行器

車椅子・
車椅子
付属品

商品名	重さ(kg)	商品番号	商品コード	ご利用者負担額(1割)	ご利用者負担額(2割)	ご利用者負担額(3割)	月額レンタル料金
1モーターレギュラー P100-11AA1	97.5	11-5918-0	00631-000184	600円	1,200円	1,800円	6,000円
1モーターショート P100-12AA1	96	11-5919-0	00631-000187	600円	1,200円	1,800円	6,000円
2モーターレギュラー P100-21AA1	99	11-5920-0	00631-000190	700円	1,400円	2,100円	7,000円
2モーターショート P100-22AA1	97.5	11-5921-0	00631-000193	700円	1,400円	2,100円	7,000円
3モーターレギュラー P100-31AA1	102.5	11-5922-0	00631-000196	1,000円	2,000円	3,000円	10,000円
3モーターショート P100-32AA1	101	11-5923-0	00631-000199	1,000円	2,000円	3,000円	10,000円

スロープ

移動用
リフト・
つり具

ミオレット・フォーユー 木製宮付ボード

1 モーター 2 モーター 3 モーター ライジング モーション 木製 低床 非課税

プラッツ

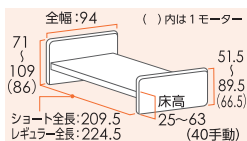

リモコン



1 モーター 2 モーター 3 モーター

洋室にも和室にも調和する、木調のデザインです。宮付タイプはティッシュやメガネなどの小物を置くのに便利です。

介護保険
購入
対象品

販売品

商品名	重さ(kg)	商品番号	商品コード	ご利用者負担額(1割)	ご利用者負担額(2割)	ご利用者負担額(3割)	月額レンタル料金
1モーターレギュラー P100-11AB1	104	11-5932-0	00631-000185	700円	1,400円	2,100円	7,000円
1モーターショート P100-12AB1	102.5	11-5933-0	00631-000188	700円	1,400円	2,100円	7,000円
2モーターレギュラー P100-21AB1	105.5	11-5934-0	00631-000191	800円	1,600円	2,400円	8,000円
2モーターショート P100-22AB1	104	11-5935-0	00631-000194	800円	1,600円	2,400円	8,000円
3モーターレギュラー P100-31AB1	109	11-5936-0	00631-000197	1,000円	2,000円	3,000円	10,000円
3モーターショート P100-32AB1	107.5	11-5937-0	00631-000200	1,000円	2,000円	3,000円	10,000円

情報

税込価格で表記しています。(**非課税** ※非課税 と表記のない商品に限る) **単位:CM**

サービスコード/特殊寝台 介護給付: 171003 予防給付: 671003 / 特殊寝台付属品 介護給付: 171004 予防給付: 671004

ベッド・
ベッド
付属品

サイドレール 75cm BG-75J

プラッツ

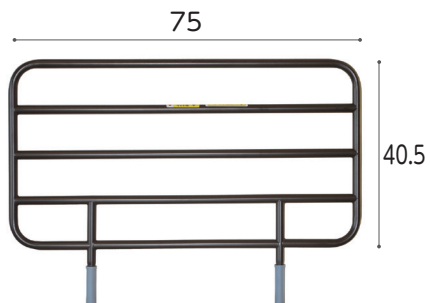

ミオレット
フォーユー
レギュラー
ショート兼用
ラフィオ
ロングには
スペーサーが必要

ロングタイプ対応スペーサー
(取付時サイズ幅 82×高さ 41)

商品名/数量	商品番号	商品コード
BG-75J 1本	19-5496-1	00631-000315
ご利用者 (1割) 負担額	24 円	(2割) 48円 (3割) 72円
月額レンタル料金		240円
商品名/数量	商品番号	商品コード
ロングタイプ対応スペーサー付1本	19-6060-1	00631-000520
ご利用者 (1割) 負担額	40 円	(2割) 80円 (3割) 120円
月額レンタル料金		400円

サイドレール 96cm BG-96J

プラッツ

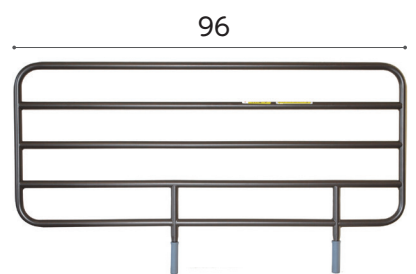

ミオレット
フォーユー
レギュラー
ショート兼用
ラフィオ
ロングには
スペーサーが必要

ロングタイプ対応スペーサー
(取付時サイズ幅 103×高さ 41)

商品名/数量	商品番号	商品コード
BG-96J 1本	19-5495-1	00631-000316
ご利用者 (1割) 負担額	24 円	(2割) 48円 (3割) 72円
月額レンタル料金		240円
商品名/数量	商品番号	商品コード
ロングタイプ対応スペーサー付1本	19-6061-1	00631-000519
ご利用者 (1割) 負担額	40 円	(2割) 80円 (3割) 120円
月額レンタル料金		400円

床ずれ
防止用具

体位
変換器

認知症
老人徘徊
感知機器

手すり

サイドレール 44cm PA500-FU44

プラッツ

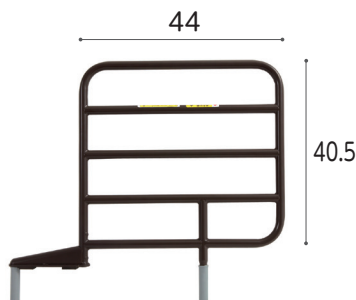

ミオレット
フォーユー
レギュラー
ショート兼用
ラフィオ
ロングには
スペーサーが必要

ロングタイプ対応スペーサー
(取付時サイズ幅 51×高さ 41)

商品名/数量	商品番号	商品コード
PA500-FU44 1本	19-5505-1	00631-000317
ご利用者 (1割) 負担額	24 円	(2割) 48円 (3割) 72円
月額レンタル料金		240円
商品名/数量	商品番号	商品コード
ロングタイプ対応スペーサー付1本	19-6062-1	00631-000521
ご利用者 (1割) 負担額	40 円	(2割) 80円 (3割) 120円
月額レンタル料金		400円

安心ひざパッド付 自動ロック式 ベッド用グリップ ニーパロP

プラッツ



ミオレット
フォーユー
レギュラー
ショート兼用
ラフィオ
ロングには
スペーサーが必要

ロングタイプ対応スペーサー
(取付時サイズ幅 123.5×高さ 40.8)

※アーム開閉角度: ± 135° (45°刻み)

商品名	商品番号	商品コード
ニーパロP	19-5494-1	00631-000181
ご利用者 (1割) 負担額	200 円	(2割) 400円 (3割) 600円
月額レンタル料金		2,000円
商品名	商品番号	商品コード
ロングタイプ対応スペーサー付	19-6063-1	00631-000457
ご利用者 (1割) 負担額	200 円	(2割) 400円 (3割) 600円
月額レンタル料金		2,000円

歩行
補助杖

歩行器

車椅子・
車椅子
付属品

スロープ

移動用
リフト・
つり具

ミオレット・フォーユー専用 オプション

プラッツ



PC500-FU8CK5(4個1セット)

PC501-FU45 (4個1セット)

※ベッドの高さは変わりません。
※キャスターを取り付ける場合、
ベッド本体も課税になります。
※キャスター仕様では、
ベッドテーブルは使用しないでください。
※固定脚使用でベッドテーブルをご使用の
際は、当該商品が必要となります。

商品名	商品番号	商品コード
キャスター	19-5503-1	00631-000206
ご利用者 (1割) 負担額	50 円	(2割) 100円 (3割) 150円
月額レンタル料金		500円
商品名	商品番号	商品コード
ハイトスペーサー	19-5502-1	00631-000205
ご利用者 (1割) 負担額	50 円	(2割) 100円 (3割) 150円
月額レンタル料金		500円

プラッツ ご使用上の注意

サイドレールとグリップの組み合わせによって
高さに段差が生じる場合があります。

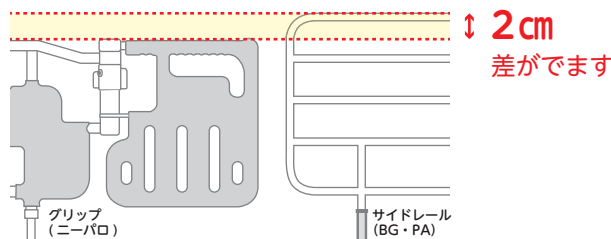

商品名	段差
ニーパロL × PA505 シリーズ	段差なし
ニーパロP × BG シリーズ 又は PA500	段差なし
ニーパロL × BG シリーズ 又は PA500	段差あり
ニーパロP × PA505 シリーズ	段差あり

介護保険
購入
対象品

販売品

情報



ベッド・ベッド付属品

楽匠Z

パラマウントベッド

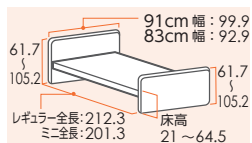

- 液晶リモコン
- 垂直昇降
- 2モーター
- 3モーター
- ラクリアモーション
- 樹脂木
- 低床
- 非課税

■2モーション電動ベッド(背・高さ)
楽匠Zの2モーションシリーズは「ラクリアモーション(2種類)」と「背膝運動」そして「背ボトム単独動作」による4種類の背あげ機能(起き上がり補助機能)と、ベッドの高さ調節機能を搭載しています。



リモコン
2モーター 3モーター

■3モーション電動ベッド(背・膝・高さ)

楽匠Zの3モーションシリーズは「ラクリアモーション」と「らくらくモーション」そして「背ボトム単独動作」による3種類の背あげ機能(起き上がり補助機能)と、膝ボトムの角度調節機能、ベッドの高さ調節機能を搭載しています。



床ずれ
防止用具

体位
変換器

認知症
老人徘徊
感知機器

手すり



■ベッドが前後に動かない垂直昇降方式の高さ調節機能
手元スイッチの「高さ」ボタンを操作することでベッドの高さ(ゆかからボトム上面までの高さ)を約21cmから約64.5cmまで調節できます。高さ調節をする時にベッドが前後に動かない垂直昇降方式を採用しています。

歩行
補助杖

ラクリアモーションで、かつてない背あげ姿勢を実現しました。

ここから生まれる背あげ姿勢は、これまでにない視界の広さ、身体の動かしやすさ、離床のしやすさを実現しています。

歩行者

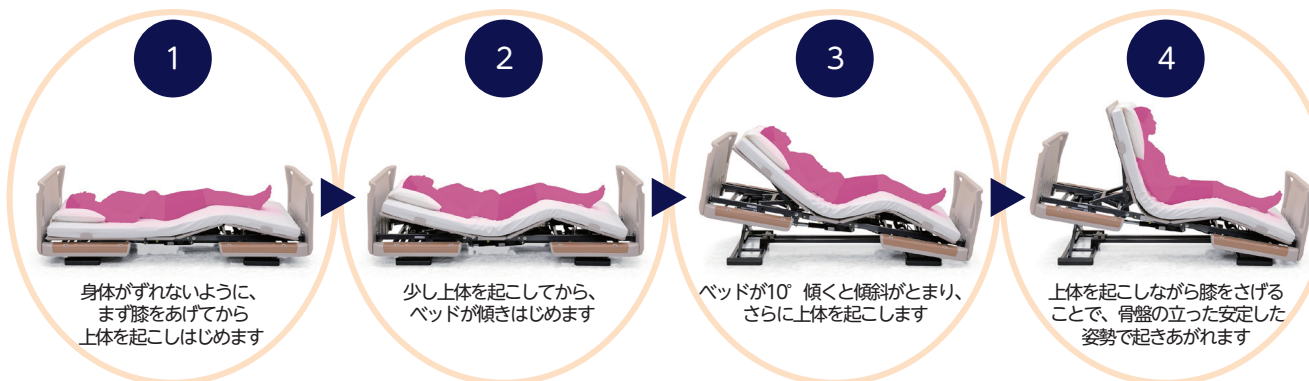

車椅子・
車椅子
付属品

スロープ

移動用
リフト・
つり具

介護保険
購入
対象品

販売品

情報

		91cm				83cm			
		商品名				商品名			
		KQ-7331				KQ-7311			
3モーション(3モーター+1)	レギュラーサイズ	商品番号	商品コード		商品番号	商品コード			
		11-5999-0	00170-000785		11-6038-0	00170-000785			
		ご利用者負担額 (1割)	(2割) 2,000円 (3割) 3,000円	月額レンタル料金	10,000円	ご利用者負担額 (1割)	(2割) 2,000円 (3割) 3,000円	月額レンタル料金	10,000円
		商品名				商品名			
		KQ-7321				KQ-7301			
3モーション(3モーター+1)	ミニサイズ	商品番号	商品コード		商品番号	商品コード			
		11-6044-0	00170-000785		11-6032-0	00170-000785			
		ご利用者負担額 (1割)	(2割) 2,000円 (3割) 3,000円	月額レンタル料金	10,000円	ご利用者負担額 (1割)	(2割) 2,000円 (3割) 3,000円	月額レンタル料金	10,000円
		商品名				商品名			
		KQ-7231				KQ-7211			
2モーション(2モーター+1)	レギュラーサイズ	商品番号	商品コード		商品番号	商品コード			
		11-5995-0	00170-000777		11-6017-0	00170-000777			
		ご利用者負担額 (1割)	(2割) 1,600円 (3割) 2,400円	月額レンタル料金	8,000円	ご利用者負担額 (1割)	(2割) 1,600円 (3割) 2,400円	月額レンタル料金	8,000円
		商品名				商品名			
		KQ-7221				KQ-7201			
2モーション(2モーター+1)	ミニサイズ	商品番号	商品コード		商品番号	商品コード			
		11-5997-0	00170-000777		11-5998-0	00170-000777			
		ご利用者負担額 (1割)	(2割) 1,600円 (3割) 2,400円	月額レンタル料金	8,000円	ご利用者負担額 (1割)	(2割) 1,600円 (3割) 2,400円	月額レンタル料金	8,000円

税込価格で表記しています。(非課税 ※非課税 と表記のない商品に限る) 単位:CM

サービスコード/特殊寝台 介護給付:171003 予防給付:671003/特殊寝台付属品 介護給付:171004 予防給付:671004

ベッド・
ベッド
付属品

楽匠FeeZ

パラマウントベッド

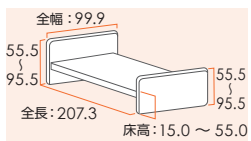

●快適な背上げ機構・らくらくモーション

- ※ 3 モーターのみ
- ※ 2 モーターは背膝連動切替レバーにより、背膝連動又は背上げのみに切替



- 液晶リモコン
- 垂直昇降
- 2モーター
- 3モーター
- キューマライ
- 木製
- 超低床
- 非課税

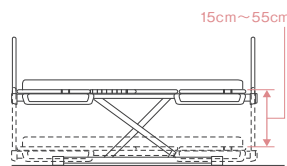

リモコン
2モーター 3モーター

●15cmから55cmまで高さ調節が可能
最も低い状態で、ゆかからボトム上面までが15cmの超低床設計。ふとんからベッドに移行する際の違和感が少なく、万一転落したときの衝撃も緩和できます。

商品名	重さ(kg)	商品番号	商品コード	ご利用者負担額(1割)	ご利用者負担額(2割)	ご利用者負担額(3割)	月極レンタル料金
2モーター KQ-7733	96	11-6255-0	00170-000892	900円	1,800円	2,700円	9,000円
3モーター KQ-7833	97.5	11-6256-0	00170-000893	1,200円	2,400円	3,600円	12,000円

床ずれ
防止用具

体位
変換器

認知症
老人徘徊
感知機器

手すり

サイドレール

パラマウントベッド

- 楽匠Z
- 楽匠S
- 楽匠FeeZ

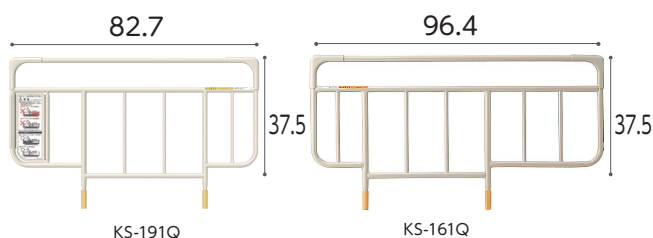

商品名/数量	商品番号	商品コード	サイズ	ご利用者負担額(1割)	(2割)	(3割)	月額レンタル料金
ベッドサイドレール KS-191Q 1本	19-5653-1	00170-000752	全幅82.7×ボトム面からの高さ37.5cm	24円	48円	72円	240円
ベッドサイドレール KS-161Q 1本	19-5236-1	00170-Z00019	全幅96.4×ボトム面からの高さ37.5cm	24円	48円	72円	240円

サイドレール

パラマウントベッド

- 楽匠Z
- 楽匠S
- 楽匠FeeZ

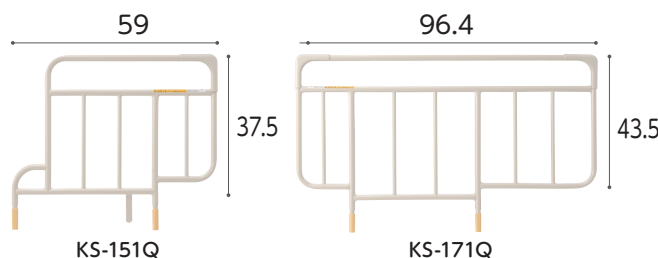

商品名/数量	商品番号	商品コード	サイズ	ご利用者負担額(1割)	(2割)	(3割)	月額レンタル料金
KS-151Q 1本	19-5256-1	00170-000537	全幅59×ボトム面からの高さ37.5cm	24円	48円	72円	240円
KS-171Q 1本	19-5257-1	00170-Z00197	全幅96.4×ボトム面からの高さ43.5cm	24円	48円	72円	240円

歩行
補助杖

歩行器

車椅子・
車椅子
付属品

スロープ

移動用
リフト・
つり具

スイングアーム介助バー

パラマウントベッド

- 楽匠Z
- 楽匠S
- 楽匠FeeZ

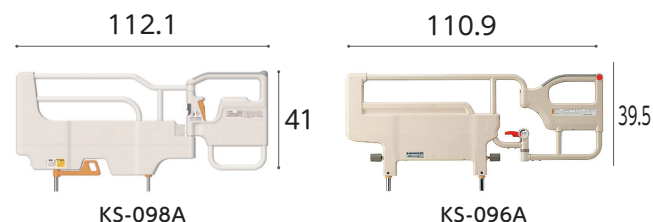

商品名	商品番号	商品コード	サイズ	ご利用者負担額(1割)	(2割)	(3割)	月額レンタル料金
KS-098A	19-6007-1	00170-000898	幅112.1×ボトム面からの高さ41cm アーム開閉角度±120°(30°刻み)	200円	400円	600円	2,000円
KS-096A	19-5237-1	00170-000551	全幅110.9×ボトム面からの高さ39.5cm アーム開閉角度:±150°(30°刻み)	200円	400円	600円	2,000円

サイドグリップ KS-030A

パラマウントベッド

- 楽匠Z
- 楽匠S
- 楽匠FeeZ

必要な時に素早く取り外しが可能です。また、しっかり固定できます。

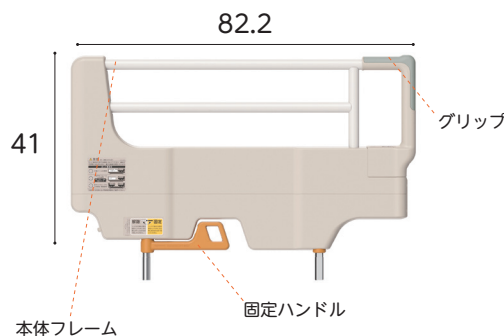

商品名	商品番号	商品コード	サイズ	ご利用者負担額(1割)	(2割)	(3割)	月額レンタル料金
KS-030A	19-6047-1	00170-000897	全幅82.2×ボトム面からの高さ41cm 重さ6.8kg	100円	200円	300円	1,000円

介護保険
購入
対象品

販売品

情報



ベッド・ベッド付属品

和夢彩

シーホネンス

垂直昇降 2 モーター 3 モーター ヘッドレスト 樹脂 低床 非課税

床ずれ
防止用具

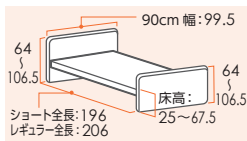

体位
変換器



ヘッドレスト機能未使用

リモコン



2 モーター 3 モーター

認知症
老人徘徊
感知機器



ヘッドレスト機能により、頭部だけを30°傾けることができます。



ヘッドレスト機能使用

手すり

商品名	重さ(kg)	商品番号	商品コード	ご利用者負担額(1割)	ご利用者負担額(2割)	ご利用者負担額(3割)	月額レンタル料金
2モーター90cm幅 ショート/レギュラー	87.5	11-6084-0	00167-000197	800円	1,600円	2,400円	8,000円
3モーター90cm幅 ショート/レギュラー	88	11-6086-0	00167-000195	1,000円	2,000円	3,000円	10,000円

歩行
補助杖

サイドレール

彩 純 凜

シーホネンス

歩行器

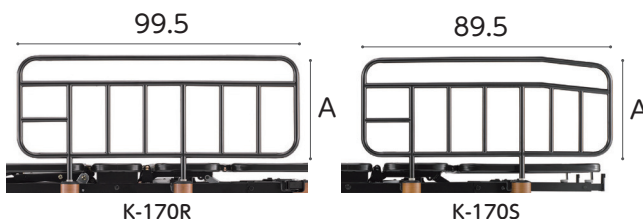

A: ボトム面からの高さ(凜)41cm(純)38cm(彩)39.5cm

車椅子・
車椅子
付属品

商品名/数量	商品番号	商品コード
K-170R 1本	19-5443-1	00167-Z00103
サイズ: 全幅99.5×ボトム面からの高さ(凜)41cm(純)38cm(彩)39.5cm		
ご利用者負担額(1割)	24円	月額レンタル料金 240円
(2割)	48円	
(3割)	72円	
商品名/数量	商品番号	商品コード
K-170S 1本	19-5442-1	00167-Z00106
サイズ: 全幅89.5×ボトム面からの高さ(凜)41cm(純)38cm(彩)39.5cm		
ご利用者負担額(1割)	24円	月額レンタル料金 240円
(2割)	48円	
(3割)	72円	

スロープ

移動用
リフト・
つり具

サイドレール (彩用)

彩

シーホネンス

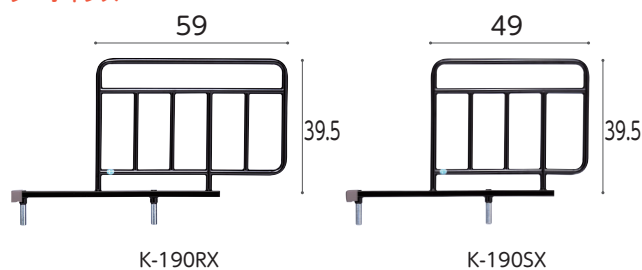

商品名/数量	商品番号	商品コード
1本 (K-190RX)	19-5791-1	00167-000202
サイズ: サイドレール部幅59×ボトム面からの高さ39.5cm		
ご利用者負担額(1割)	24円	月額レンタル料金 240円
(2割)	48円	
(3割)	72円	
商品名/数量	商品番号	商品コード
1本 (K-190SX)	19-5792-1	00167-000201
サイズ: サイドレール部幅49×ボトム面からの高さ39.5cm		
ご利用者負担額(1割)	24円	月額レンタル料金 240円
(2割)	48円	
(3割)	72円	

介護保険
購入
対象品

サイドレール K-173S/K-173

シーホネンス

彩 純 凜

販売品



情報

商品名/数量	商品番号	商品コード
1本 (K-173S)	19-5790-1	00167-Z00089
ご利用者負担額(1割)	24円	月額レンタル料金 240円
(2割)	48円	
(3割)	72円	
商品名/数量	商品番号	商品コード
1本 (K-173)	19-5587-1	00167-Z00091
ご利用者負担額(1割)	24円	月額レンタル料金 240円
(2割)	48円	
(3割)	72円	

回転式アーム介助バー (彩用) K-47R/K-45R

彩

シーホネンス

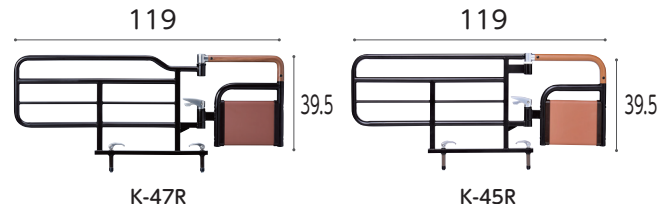

商品名	商品番号	商品コード
K-47R	19-5919-1	00167-000226
サイズ: 全幅119×ボトム面からの高さ39.5cm アーム開閉角度±150°(15°刻み)		
ご利用者負担額(1割)	200円	月額レンタル料金 2,000円
(2割)	400円	
(3割)	600円	
商品名	商品番号	商品コード
K-45R	19-5789-1	00167-000205
サイズ: 全幅119×ボトム面からの高さ39.5cm アーム開閉角度±90°(15°刻み)		
ご利用者負担額(1割)	200円	月額レンタル料金 2,000円
(2割)	400円	
(3割)	600円	

税込価格で表記しています。(**非課税** ※非課税 と表記のない商品に限る) **単位:CM**

サービスコード/特殊寝台 介護給付:171003 予防給付:671003 /特殊寝台付属品 介護給付:171004 予防給付:671004

ベッド・
ベッド
付属品

フローアベッド

フランスベッド

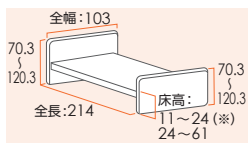

高さ18cmでいったん停止。
安全確認後足元にあるスイッチで操作することで足の挟まりなど思わぬ事故を防ぎます。

垂直昇降 3モーター 木製 超低床



リモコン
3モーター

低床のため、ベッドの高さに不安を感じる方に、布団になれた方におすすめです。
ボトムの高さを24cmから11cmまで下げるには、足元側にある安全スイッチを操作してください。目視による安全確認をしながらベッドを下げ、挟み込みを予防します。

床ずれ
防止用具

体位
変換器

認知症
老人徘徊
感知機器

手すり

商品名	重さ (kg)	商品番号	商品コード	ご利用者負担額(1割)	ご利用者負担額(2割)	ご利用者負担額(3割)	月額レンタル料金
FLB-03J91J-CP	62	11-6090-1	00200-000480	1,400 円	2,800円	4,200円	14,000円

サイドレール

フランスベッド

ケア優

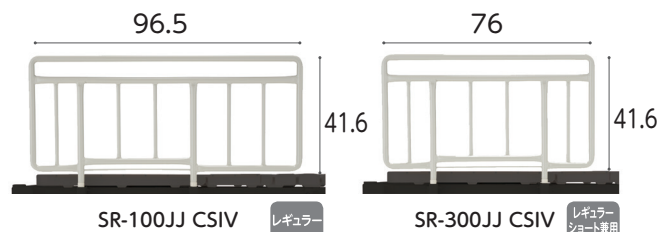

商品名/数量	商品番号	商品コード
SR-100JJ CSIV 1本	19-5239-1	00200-000517
サイズ:全幅96.5×ボトム面からの高さ41.6cm		
ご利用者負担額 (1割)	24 円	(2割) 48 円 (3割) 72 円
月額レンタル料金	240円	
商品名/数量	商品番号	商品コード
SR-300JJ CSIV 1本	19-5241-1	00200-000338
サイズ:全幅76×ボトム面からの高さ41.6cm		
ご利用者負担額 (1割)	24 円	(2割) 48 円 (3割) 72 円
月額レンタル料金	240円	

サイドレール SR-350JJ CS

フランスベッド

ケア優 レギュラー
ショート兼用



商品名/数量	商品番号	商品コード
1本	19-5542-1	00200-000471
サイズ:全幅59×ボトム面からの高さ41.6cm		
ご利用者負担額 (1割)	24 円	(2割) 48 円 (3割) 72 円
月額レンタル料金	240円	

歩行
補助杖

歩行器

車椅子・
車椅子
付属品

スロープ

移動用
リフト・
つり具

ベッド用グリップ GR-510

フランスベッド

ケア優 レギュラー
ショート兼用

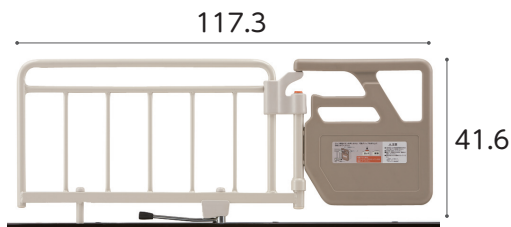

商品名	商品番号	商品コード
GR-510	19-5430-1	00200-000428
サイズ:全幅117.3×ボトム面からの高さ41.6cm アーム開閉角度:±135°(45°刻み)		
ご利用者負担額 (1割)	160 円	(2割) 320 円 (3割) 480 円
月額レンタル料金	1,600円	

マルチ移動支援バー SE-07JJ

フランスベッド

ケア優 レギュラー

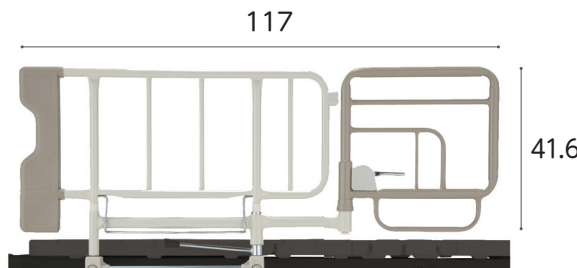

※開閉角度:±150°(30°刻み)

商品名/数量	商品番号	商品コード
マルチ移動支援バー SE-07JJ	19-5242-1	00200-000177
ご利用者負担額 (1割)	150 円	(2割) 300 円 (3割) 450 円
月額レンタル料金	1,500円	

介護保険
購入
対象品

販売品

情報



ベッド・ベッド付属品

床ずれ
防止用具

オーバートーブル (ケア優用) K-135CY

ケア優

シーホネンス

体位
変換器

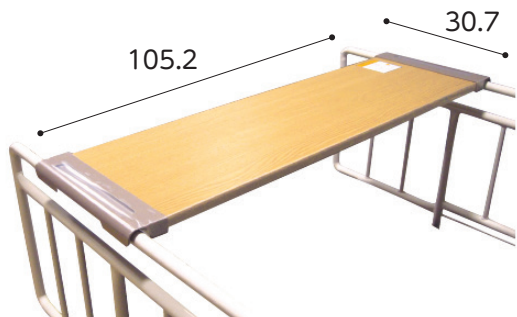

認知症
老人徘徊
感知機器

手すり

商品名	商品番号	商品コード
K-135CY	19-5345-1	00167-Z00083
ご利用者 負担額 (1割)	50 円	(2割) 100円 (3割) 150円
		月額レンタル料金 500円

歩行
補助杖

オーバートーブル KQ-060L

楽匠 Z 楽匠 S

パラマウントベッド

※楽匠Zで使用される場合
ラクリアモーションはお
使いになれません。

歩行器



車椅子・
車椅子
付属品

スロープ

商品名	商品番号	商品コード
KQ-060L	19-0167-1	00170-000374
ご利用者 負担額 (1割)	50 円	(2割) 100円 (3割) 150円
		月額レンタル料金 500円

移動用
リフト・
つり具

ベッドサイドテーブル ST-136N LO

ケア優 ラフィオ ミオレット
フォーユー

フランスベッド

楽匠 Z 楽匠 S

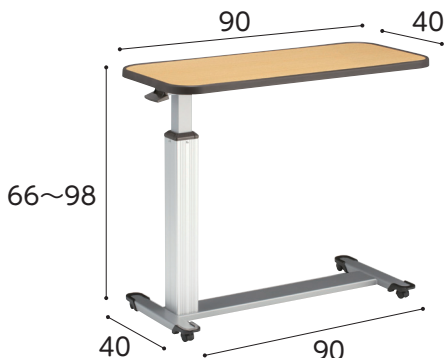

介護保険
購入
対象品

販売品

情報

※ラフィオ超低床仕様ではご使用できません。
※ Mioレット・フォーユー、楽匠 S と組み合わせる場合、ハイトスペーサーが必要です。
※ Mioレット・フォーユーはキャスター装着時はご使用できません。

商品名	商品番号	商品コード
ST-136N LO	19-5399-1	00200-000410
ご利用者 負担額 (1割)	250 円	(2割) 500円 (3割) 750円
		月額レンタル料金 2,500円

オーバートーブル PGT-400LM

ラフィオ ミオレット
フォーユー

プラッツ



商品名	商品番号	商品コード
PGT-400LM	19-5504-1	00631-000121
ご利用者 負担額 (1割)	50 円	(2割) 100円 (3割) 150円
		月額レンタル料金 500円

オーバートーブル (彩用) K137-W

彩

シーホネンス



商品名	商品番号	商品コード
K-137W (90cm用)	19-5787-1	00167-000220
	サイズ: 幅 100 × 奥行 31cm	
ご利用者 負担額 (1割)	50 円	(2割) 100円 (3割) 150円
		月額レンタル料金 500円

ガス圧式昇降ベッドテーブル PZT-840

ケア優 ラフィオ ミオレット
フォーユー

プラッツ

楽匠 Z 楽匠 S



※ラフィオ超低床仕様ではご使用できません。
※ Mioレット・フォーユー、楽匠 S と組み合わせる場合、ハイトスペーサーが必要です。
※ Mioレット・フォーユーはキャスター装着時はご使用できません。

商品名	商品番号	商品コード
PZT-840	19-5589-1	00631-000178
ご利用者 負担額 (1割)	250 円	(2割) 500円 (3割) 750円
		月額レンタル料金 2,500円

税込価格で表記しています。(**非課税** ※非課税 と表記のない商品に限る) **単位:CM**

サービスコード/特殊寝台 介護給付:171003 予防給付:671003/特殊寝台付属品 介護給付:171004 予防給付:671004

ベッド・
ベッド
付属品

ベッドサイドテーブル KF-1920

パラマウントベッド

ケア優 ラフィオ ミオレット
フォーユー
楽匠 Z 楽匠 S

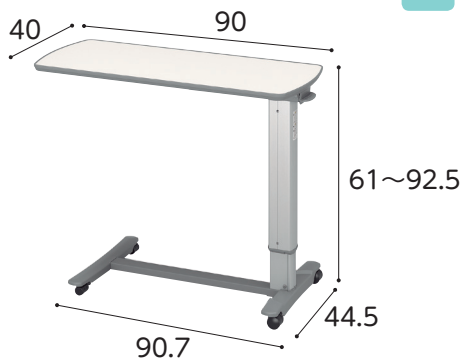

※ラフィオ超低床仕様ではご使用できません。
※ Mioレット・フォーユー、楽匠 S と組み合わせる場合、ハイトスペーサーが必要です。
※ Mioレット・フォーユーはキャスター装着時はご使用できません。

商品名	商品番号	商品コード
KF-1920	19-5659-1	00170-000716
ご利用者負担額 (1割)	250円	(2割) 500円 (3割) 750円
		月額レンタル料金 2,500円

ベルトセット付リハビリテーブル KF-840BS

パラマウントベッド

ケア優 ラフィオ ミオレット
フォーユー
楽匠 Z 楽匠 S



※ラフィオ超低床仕様ではご使用できません。
※楽匠 S と組み合わせる場合、ハイトスペーサーが必要です。

商品名	商品番号	商品コード
KF-840BS	19-5234-1	00170-000826
ご利用者負担額 (1割)	350円	(2割) 700円 (3割) 1,050円
		月額レンタル料金 3,500円

床ずれ
防止用具

体位
変換器

認知症
老人徘徊
感知機器

手すり

オーバーベッドテーブル KF-833LA

パラマウントベッド

ケア優 ラフィオ ミオレット
フォーユー
楽匠 Z 楽匠 S

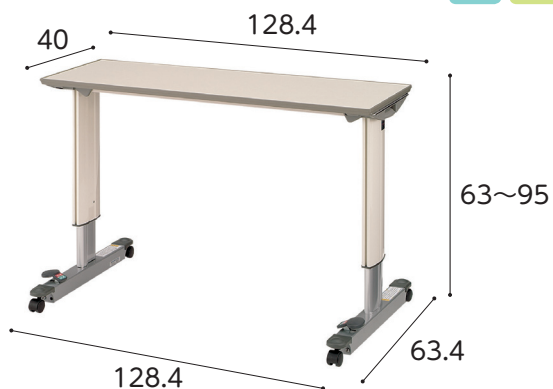

商品名	商品番号	商品コード
KF-833LA	19-0168-1	00170-000315
ご利用者負担額 (1割)	400円	(2割) 800円 (3割) 1,200円
		月額レンタル料金 4,000円

ケアスライダー (MEMS)

モルテン

より安全でスムーズな移乗をサポートします。

ケア優 ラフィオ ミオレット
フォーユー
グリーン
ケア 楽匠 Z 楽匠 S

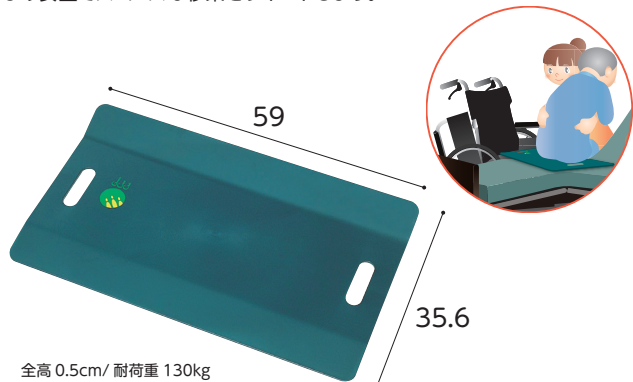

商品名/数量	商品番号	商品コード
MEMS	19-1301-1	00054-000033
ご利用者負担額 (1割)	200円	(2割) 400円 (3割) 600円
		月額レンタル料金 2,000円

歩行
補助杖

歩行器

車椅子・
車椅子
付属品

スロープ

移動用
リフト・
つり具

テイコブ移乗用介助ベルト AB31

幸和製作所

安全にベッドからの移乗介助が出来ます。安全に介助者の負担を軽減します。適応胸囲サイズが約 60 ~ 130cm と小柄な方から大柄な方まで対応できます。保管時に便利な吊り下げ用ストラップ付き。ベルト裏面に滑り止め付き。

ケア優 ラフィオ ミオレット
フォーユー
楽匠 Z 楽匠 S



商品名	商品番号	商品コード
AB31	19-5519-1	00030-000142
ご利用者負担額 (1割)	100円	(2割) 200円 (3割) 300円
		月額レンタル料金 1,000円

介護保険
購入
対象品

販売品

情報



ベッド・ベッド付属品

マットレス

床ずれ
防止用具

マットレスは寝心地と寝返りのしやすさと体圧分散効果を配慮して選ぶようにしましょう。

特に寝返りが困難な方や臀部の筋肉に萎縮（臀部が痩せている）がある方の場合、床ずれのリスクが高くなっていますので、注意をして選ぶ必要があります。

体位
変換器

認知症
老人徘徊
感知機器

手すり

歩行
補助杖

歩行器

車椅子・
車椅子
付属品

スロープ

移動用
リフト・
つり具

介護保険
購入
対象品

販売品

情報

やわらかめ

しっかり

この図は、マットレスの硬さを「やわらかめ」から「しっかり」まで段階的に示しています。各モデルの名称と特徴は以下の通りです。

- テルサ (やわらか面)**: やわらかめ
- ケアデュオ**: やわらかめ
- ケアブリーズ (やわらか面)**: やわらかめ
- ケアブリーズ (しっかり面)**: やわらかめからしっかり
- アルファプラ すくっと防水**: やわらかめからしっかり
- アルファプラ すくっとRe通気**: やわらかめからしっかり
- ストレッチフィット**: やわらかめからしっかり
- テルサ (しっかり面)**: やわらかめからしっかり
- ストレッチスリム**: やわらかめからしっかり
- ケアさらり**: やわらかめからしっかり
- プレグラ**: やわらかめからしっかり
- ダブルウェーブ**: やわらかめからしっかり

税込価格で表記しています。(**非課税** ※非課税 と表記のない商品に限る) **単位:CM**

サービスコード/特殊寝台 介護給付:171003 予防給付:671003/特殊寝台付属品 介護給付:171004 予防給付:671004

ベッド・
ベッド
付属品

ケアデュオ

日本ケアサブライ

お手入れしやすい「防水タイプ」のカバーです。
やさしい寝心地で、かつ端座位をとるときも姿勢が安定します。

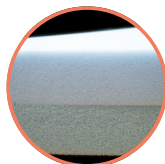
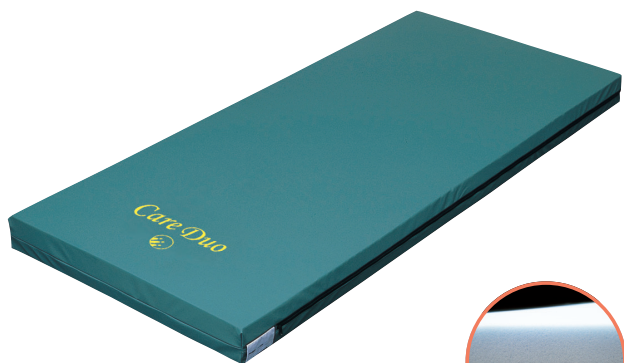

グリーン
ケア 厚さ
8
cm

商品名	商品番号	商品コード
90cm幅 レギュラー	12-5642-1	00614-000007

サイズ:幅90×全長191×厚さ8cm

商品名	商品番号	商品コード
90cm幅 ショート	12-5715-1	00614-000007

サイズ:幅90×全長181×厚さ8cm

商品名	商品番号	商品コード
90cm幅 セミロング	12-5755-1	00614-000007

サイズ:幅90×全長195×厚さ8cm

商品名	商品番号	商品コード
83cm幅 レギュラー	12-5643-1	00614-000007

サイズ:幅83×全長191×厚さ8cm

商品名	商品番号	商品コード
83cm幅 ショート	12-5915-1	00614-000007

サイズ:幅83×全長181×厚さ8cm

材質/カバー:表地 ウレタン合皮、裏地 ウレタンフィルム、マット:ウレタンフォーム

ご利用者 負担額 (1割)	200 円	(2割) 400 円 (3割) 600 円	月額レンタル料金 2,000 円
------------------	--------------	--	----------------------------

床ずれ
防止用具

体位
変換器

認知症
老人徘徊
感知機器

手すり

歩行
補助杖

ケアブリーズ

トーヨーソフランテック

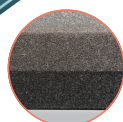
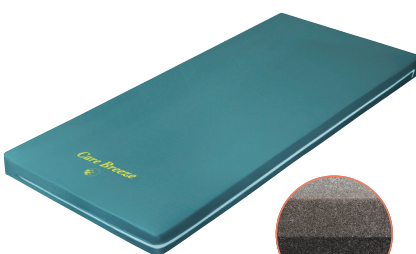

① 選べる寝心地

やわらかな寝心地の「やわらか」面と身体がしずみこみにくい「しっかり」面のリバーシブル仕様となっております。お好みに合わせてご使用ください。

② 軽くて通気性が良い

ムレにくいウレタンフォームと、通気カバーの組み合わせでいつも快適にご使用いただけます。カバーは取外して丸洗いすることができ、衛生的です。

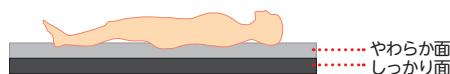

※納入時はカバーにロゴマークが付いている面がやわらかめの面です。

グリーン
ケア 厚さ
8
cm

商品名	商品番号	商品コード
90cm幅 レギュラー	12-5846-1	00523-000019

サイズ:幅90×全長191×厚さ8cm

商品名	商品番号	商品コード
90cm幅 ショート	12-5847-1	00523-000019

サイズ:幅90×全長181×厚さ8cm

商品名	商品番号	商品コード
83cm幅 レギュラー	12-5848-1	00523-000019

サイズ:幅83×全長191×厚さ8cm

商品名	商品番号	商品コード
83cm幅 ショート	12-5849-1	00523-000019

サイズ:幅83×全長181×厚さ8cm

材質/カバー:ポリエステル100%、マット:ウレタンフォーム

ご利用者 負担額 (1割)	200 円	(2割) 400 円 (3割) 600 円	月額レンタル料金 2,000 円
------------------	--------------	--	----------------------------

歩行者

車椅子・
車椅子
付属品

スロープ

移動用
リフト・
つり具

ケアさらり

日本ケアサブライ

通気性の良いムレにくいマットレスです。「多層構造」の採用により、寝姿勢を水平に保つための適度な硬さとクッション性を実現。安定した寝姿勢や端座位をサポートします。

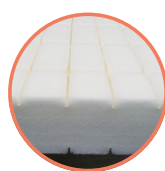
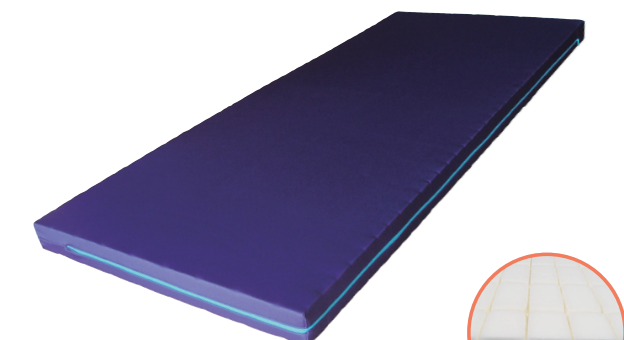

グリーン
ケア 厚さ
8
cm

商品名	商品番号	商品コード
91cm幅 レギュラー	12-5735-1	00614-000006

サイズ:幅91×全長191×厚さ8cm

商品名	商品番号	商品コード
91cm幅 ショート	12-5737-1	00614-000006

サイズ:幅91×全長181×厚さ8cm

商品名	商品番号	商品コード
83cm幅 レギュラー	12-5736-1	00614-000006

サイズ:幅83×全長191×厚さ8cm

材質/カバー、マット:ポリエステル 抗菌防臭加工、防炎加工のカバー

ご利用者 負担額 (1割)	200 円	(2割) 400 円 (3割) 600 円	月額レンタル料金 2,000 円
------------------	--------------	--	----------------------------

両端は硬く
立ち上がり
をサポート

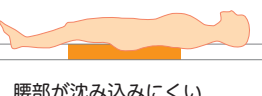

腰部が沈み込みにくい

介護保険
購入
対象品

販売品

情報



ベッド・ベッド付属品

アルファプラすくっとRe 通気

床ずれ
防止用具

タイカ

寝返りから立ち上がりまでの一連の動作が安定して行えます。動きやすさと寝心地を両立した体圧分散式マットレスです。

体位
変換器

認知症
老人徘徊
感知機器

手すり



歩行
補助杖

アルファプラすくっと 防水

タイカ

撥水/防水カバータイプ。両端に高硬度ウレタンを使用し、立ち上がり、起き上がり動作を助けます。中央部はソフトな寝心地、両端は硬く立ち上がりをサポートします。

歩行器

車椅子・
車椅子
付属品

スロープ

移動用
リフト・
つり具

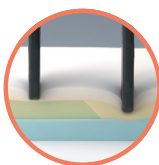

介護保険
購入
対象品

販売品

情報

ケアキュービック

ハッピーおがわ

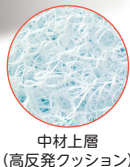
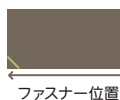
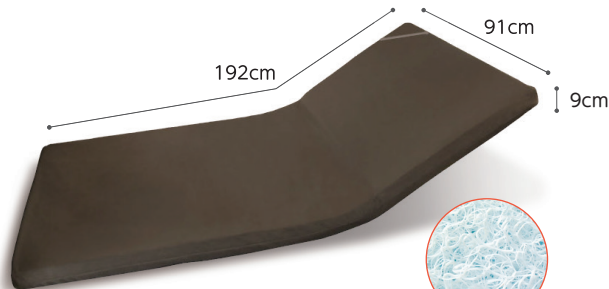

吸汗速乾で伸縮性のよい
ハニカム生地の外カバー

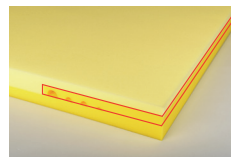

←上層・中層に柔らかめ、下層に硬めの高弾性無膜ウレタンフォームを使用。三層が適度な弾力で身体を押し上げるため、寝返り、起き上がり、ベッドから立ち上がるという一連の動作をサポートします。

厚さ
8
cm

高硬度ウレタンフォームで安定感を確保

マットレス側面→
中央部分の柔らかめのウレタンフォームが耐圧分散性能を発揮

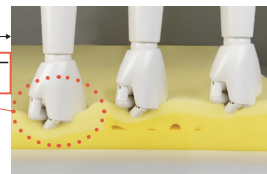

商品名	商品番号	商品コード
91cm幅 レギュラー	12-5986-1	00563-000108

サイズ：幅 91 × 全長 191 × 厚さ 8cm

商品名	商品番号	商品コード
91cm幅 ショート	12-5987-1	00563-000109

サイズ：幅 91 × 長さ 180 × 厚さ 8cm

材質/カバー：ポリエステル マット：ポリウレタンフォーム

ご利用者負担額	(1割)	(2割)	(3割)	月額レンタル料金
	300 円	600 円	900 円	3,000 円

厚さ
9
cm

低硬度ウレタン

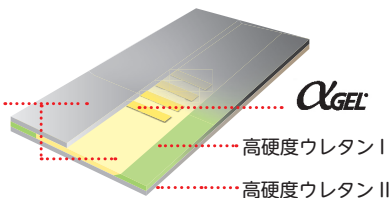

ALGEL

高硬度ウレタン I

高硬度ウレタン II

商品名	商品番号	商品コード
91cm幅 レギュラー	12-5627-1	00563-000024

サイズ：幅 91 × 全長 191 × 厚さ 9cm

材質/カバー：表地 ポリエステル、裏地 ポリウレタン、マット：アルファゲル、ポリウレタンフォーム

ご利用者負担額	(1割)	(2割)	(3割)	月額レンタル料金
	300 円	600 円	900 円	3,000 円

外カバー：ポリエステル100% メッシュカバー：ポリエステル100%
中材：ポリエステル100%

厚さ
9.0
cm

重さ
10
kg

身体の状態にあわせてご使用いただけます

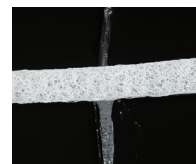
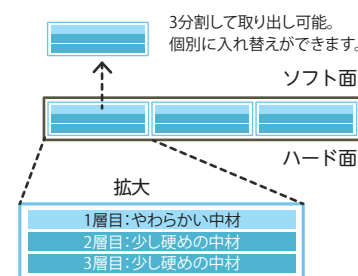

通気性と体圧分散性に優れた高反発素材使用。3分割仕様でリバーシブル構造

商品名	商品番号	商品コード
91cm幅 レギュラー	12-5738-1	00747-000039

ご利用者負担額	(1割)	(2割)	(3割)	月額レンタル料金
	600 円	1,200 円	1,800 円	6,000 円

税込価格で表記しています。(**非課税** ※非課税 と表記のない商品に限る) **単位:CM**

サービスコード/特殊寝台 介護給付:171003 予防給付:671003/特殊寝台付属品 介護給付:171004 予防給付:671004

ベッド・
ベッド
付属品

テルサ 防水タイプ

モルテン



●マットレス内部は3つのインナーマットから構成されており、【やわらか面】と【しっかり面】を部分的に組み合わせ、異なる質感を選ぶことが可能。(部分交換)

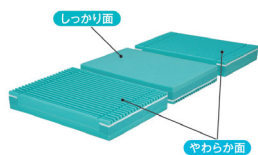

厚さ
12
cm

- 従来の標準マットレスより厚みをもたせることで、体圧分散性能と質感が向上
- 体全体を優しくつつみ込む【やわらか面】と、体の沈み込みをおさえ返りのしやすい【しっかり面】の異なる質感を選ぶことが可能(リバーシブル)

【やわらか面/スリット形状】

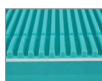

【しっかり面/フラット形状】



商品名	商品番号	商品コード
91cm幅 レギュラー	12-5952-1	00054-000204
91cm幅 ショート	12-5954-1	00054-000207

サイズ:幅91×長さ191(ショート180)×厚さ12cm

商品名	商品番号	商品コード
83cm幅 レギュラー	12-5953-1	00054-000203

サイズ:幅83×長さ191×厚さ12cm

ご利用者負担額 (1割)	200 円	(2割)	400 円	月額レンタル料金	2,000 円
		(3割)	600 円		

床ずれ
防止用具

体位
変換器

認知症
老人徘徊
感知機器

手すり

ビクール

モルテン

より衛生的に、より快適な眠りに誘う体圧分散式マットレス



- カバー、マットともに洗濯機での丸洗いができるので、常に衛生的に使用することが可能
- 柔らかい繊維層は常に干したての布団のように触感がよく、体を優しく支えて快適な眠りを実現
- 抜群の通気性と熱ごもりのしにくさを実現し、常に快適に使用可能(水・空気・熱を縦横の多方向に逃がします)

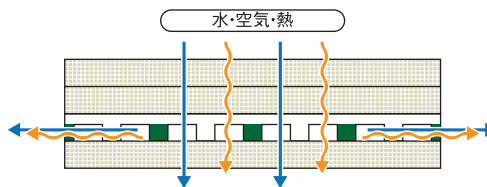

厚さ
8
cm

商品名	商品番号	商品コード
91cm幅 レギュラー	12-5886-1	00054-000148

サイズ:幅91×全長191×厚さ8cm

商品名	商品番号	商品コード
83cm幅 レギュラー	12-5885-1	00054-000148

サイズ:幅83×全長191×厚さ8cm

材質/カバー:ポリエステル マット:ポリエステル、ポリウレタン

ご利用者負担額 (1割)	200 円	(2割)	400 円	月額レンタル料金	2,000 円
		(3割)	600 円		

歩行
補助杖

歩行者

車椅子・
車椅子
付属品

スロープ

移動用
リフト・
つり具

エアロイーグル

フコク

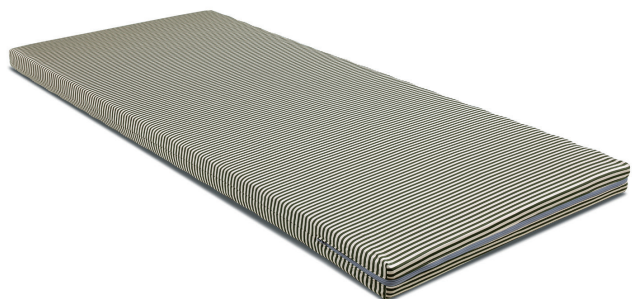

通気性に優れ衛生的。強くヘタリが少ない構造です。難燃・抗菌・防虫・防ダニ効果があります。

- 軽量でお取り扱いがラク
軽量のため簡単に持ち運べ、メンテナンスがラクです。カバーは外して洗濯が出来ます。
- 弾力性・耐久性が強い
中綿は、ポリエステルの短繊維が立体的かつ強固に安定した形で結びついています。この独特のスプリング構造が、どのような圧力にも柔軟に対応し、弾力性に優れています。
- 通気性・透水性に優れ衛生的
立体的な構造の為、通気性・透水性に優れており、汗などをかいても湿気をすぐに発散し、ムレやベタつきがなく快適に過ごせます。

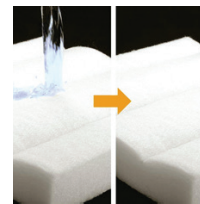

立体的な構造の為、通気性・透水性に優れています。

厚さ
8
cm

商品名	商品番号	商品コード
90cm幅 レギュラー	12-0402-1	00853-000002

サイズ:幅90×全長191×厚さ8cm

材質/カバー:ポリエステル100%、マット:ポリエステル100%

ご利用者負担額 (1割)	200 円	(2割)	400 円	月額レンタル料金	2,000 円
		(3割)	600 円		

介護保険
購入
対象品

販売品

情報



ベッド・ベッド付属品

ストレッチスリムマットレス

厚さ
7
cm床ずれ
防止用具

パラマウントベッド

マットレスが伸びて、背上げに伴う身体のずれを軽減します。薄型・軽量マットレスで、高い機能性と快適なクッション性を両立しました。

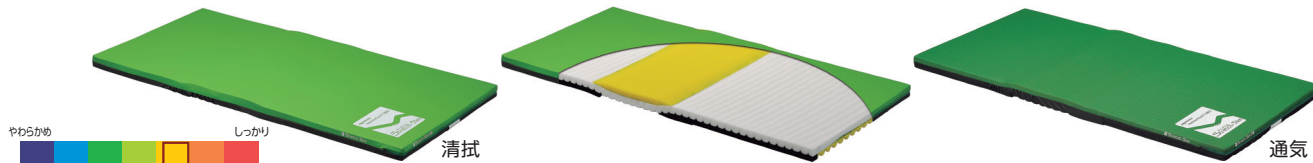
体位
変換器

商品名	商品番号	商品コード
[清拭]91cm幅 レギュラー	12-5862-1	00170-000740
[清拭]91cm幅 ミニ	12-5863-1	00170-000741

サイズ：幅 91 × 全長 191 (ショート 180) × 厚さ 7cm

商品名	商品番号	商品コード
[清拭]83cm幅 レギュラー	12-5864-1	00170-000742
[清拭]83cm幅 ミニ	12-5865-1	00170-000743

サイズ：幅 83 × 全長 191 (ショート 180) × 厚さ 7cm

材質/カバー：ポリエステル、ポリウレタン、マット：ウレタンフォーム・ポリエステル

ご利用者負担額 (1割)	200 円	(2割)	400 円	月額レンタル料金	2,000 円
		(3割)	600 円		

商品名	商品番号	商品コード
[通気]91cm幅 レギュラー	12-5866-1	00170-000745
[通気]91cm幅 ミニ	12-5867-1	00170-000746

サイズ：幅 91 × 全長 191 (ミニ 180) × 厚さ 7cm

商品名	商品番号	商品コード
[通気]83cm幅 レギュラー	12-5868-1	00170-000747
[通気]83cm幅 ミニ	12-5869-1	00170-000748

サイズ：幅 83 × 全長 191 (ミニ 180) × 厚さ 7cm

材質：ポリエステル・ウレタンフォーム

ご利用者負担額 (1割)	200 円	(2割)	400 円	月額レンタル料金	2,000 円
		(3割)	600 円		

歩行
補助杖

ストレッチフィットマットレス

厚さ
9
cm

パラマウントベッド

マットレスが伸びて、背上げに伴う身体のずれを軽減します。プロファイル加工を施したウレタンフォームのトップクッションが、身体の突部にかかる圧力を効果的に分散します。

歩行器



商品名	商品番号	商品コード
[清拭]91cm幅 レギュラー	12-5870-1	00170-000730
[清拭]91cm幅 ミニ	12-5871-1	00170-000731

サイズ：幅 91 × 全長 191 (ショート 180) × 厚さ 9cm

商品名	商品番号	商品コード
[清拭]83cm幅 レギュラー	12-5872-1	00170-000732
[清拭]83cm幅 ミニ	12-5873-1	00170-000733

サイズ：幅 83 × 全長 191 (ショート 180) × 厚さ 9cm

材質/カバー：ポリエステル、ポリウレタン、マット：ウレタンフォーム・ポリエステル

ご利用者負担額 (1割)	300 円	(2割)	600 円	月額レンタル料金	3,000 円
		(3割)	900 円		

商品名	商品番号	商品コード
[通気]91cm幅 レギュラー	12-5874-1	00170-000735
[通気]91cm幅 ミニ	12-5875-1	00170-000736

サイズ：幅 91 × 全長 191 (ミニ 180) × 厚さ 9cm

商品名	商品番号	商品コード
[通気]83cm幅 レギュラー	12-5876-1	00170-000737
[通気]83cm幅 ミニ	12-5877-1	00170-000738

サイズ：幅 83 × 全長 191 (ミニ 180) × 厚さ 9cm

材質：ポリエステル・ウレタンフォーム

ご利用者負担額 (1割)	300 円	(2割)	600 円	月額レンタル料金	3,000 円
		(3割)	900 円		

介護保険
購入
対象品

プレグラーマットレス

厚さ
8
cm

パラマウントベッド

ベッドで起き上がる動作や安定した座位姿勢を支援します。

販売品

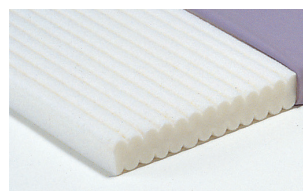

商品名	商品番号	商品コード
91cm幅 レギュラー	12-0104-1	00170-000159

サイズ：幅 91 × 全長 191 × 厚さ 8cm

商品名	商品番号	商品コード
83cm幅 レギュラー	12-0103-1	00170-000142

サイズ：幅 83 × 全長 191 × 厚さ 8cm

材質/カバー、マット：ポリエステル

ご利用者負担額 (1割)	200 円	(2割)	400 円	月額レンタル料金	2,000 円
		(3割)	600 円		

税込価格で表記しています。(**非課税** ※非課税 と表記のない商品に限る) **単位:CM**

ベッド・
ベッド
付属品

ベッドサプライ

マットレスは、パッドを敷きシーツをかけて使いましょう。

シーツやカバーを使用し、むれにくく清潔な環境をつくりましょう。快適さが増し、床ずれなどの予防にもつながります。また、マットレスやベッドを汗や汚れから守るため、お手入れも楽になります。

床ずれ
防止用具

体位
変換器

認知症
老人徘徊
感知機器

手すり

歩行
補助杖

歩行器

車椅子・
車椅子
付属品

スロープ

移動用
リフト・
つり具

こまめに交換できるように予備を用意しておく便利です。

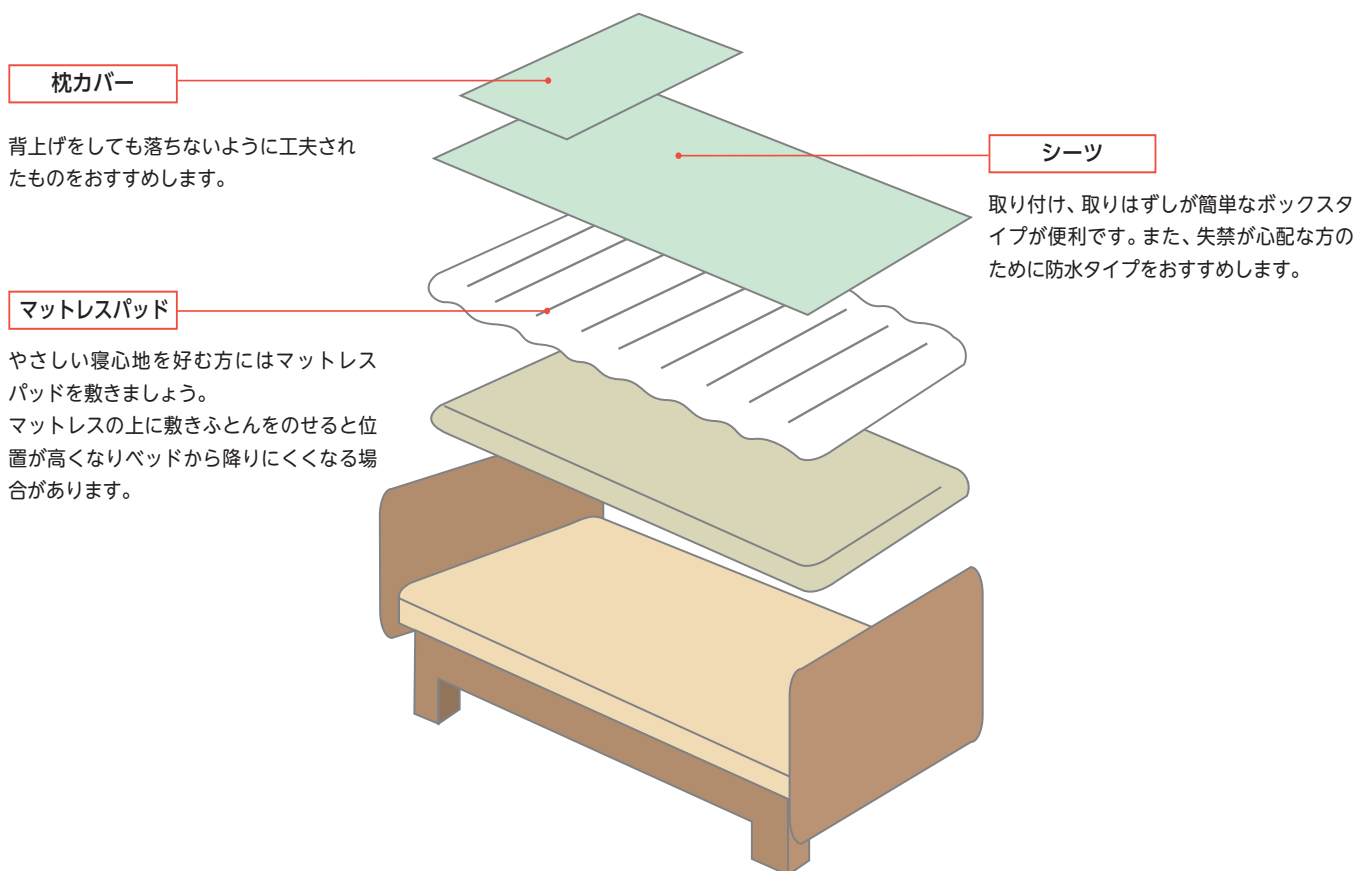

ホームケア防水シーツ

日本エンゼル

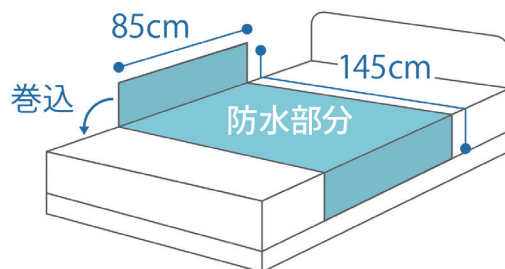

ご自宅でのケアなどにおすすめ。消臭加工で気になるニオイ対策に。

商品名	商品番号	メーカー希望小売価格(税抜)
ホームケア 防水シーツ	クリーム	51-5414-1
	グリーン	51-5417-1
	ピンク	51-5416-1

2,800 円

介護保険
購入
対象品

販売品

情報